

NOTICE D'UTILISATION
OPERATING INSTRUCTION
GEBRUIKSAANWIJZING
GEBRAUCHSANWEISUNG

Réducteur de biodéchets
Biowaste reducer
Verkleiner voor gft-afval
Bioabfallreduzierer

Minska*
MTD 510



Document et visuels non contractuels - Characteristics susceptibles d'être modifiées sans préavis. Février 2023 - V1
Noncontractual document and visuals - Characteristics subject to change without notice. February 2023 - V1

* Signifie Réduire en suédois

ARB S.A.S.

Parc d'Activités "Les Découvertes"
8 rue Thomas Edison
F-67452 MUNDOLSHEIM Cedex
Tél. : 03 88 18 66 18
info@arb-sas.fr

Notice d'utilisation	
FR	4
Operating instruction	
EN	26
Gebruiksaanwijzing	
NL	48
Gebrauchsanweisung	
D	70

SOMMAIRE

Avec cet appareil, vous avez fait l'acquisition d'un article de qualité, bénéficiant de toute l'expérience de Riviera-et-Bar. Il répond aux critères de qualité Riviera-et-Bar : les meilleurs matériaux et composants ont été utilisés pour sa fabrication, et il a été soumis à des contrôles rigoureux.

Nous souhaitons que son usage vous apporte entière satisfaction.

DESCRIPTION DU PRODUIT	6
DESCRIPTION DU PANNEAU DE COMMANDE	7
RECOMMANDATIONS DE SÉCURITÉ GÉNÉRALES	8
RECOMMANDATIONS DE SÉCURITÉ PARTICULIÈRES	11
QUELS DÉCHETS PEUVENT ÊTRE TRAITÉS PAR L'APPAREIL ?	13
QUE FAIRE DES RÉSIDUS ?	15
AVANT LA PREMIÈRE MISE EN SERVICE	15
DÉBALLAGE	
INSTALLATION DU FILTRE ANTI-ODEUR AU CHARBON ACTIF	
MISE EN SERVICE	16
FONCTION PAUSE	17
REPLACEMENT DU CHARBON ACTIF	18
SÉCURITÉ SURCHAUFFE	19
NETTOYAGE ET ENTRETIEN	20
FONCTION AUTO-NETTOYANTE	
RANGEMENT	
GUIDE DE DÉPANNAGE	22
CARACTÉRISTIQUES TECHNIQUES	25
ENVIRONNEMENT	25
ACCESSOIRES	25
GARANTIE	25



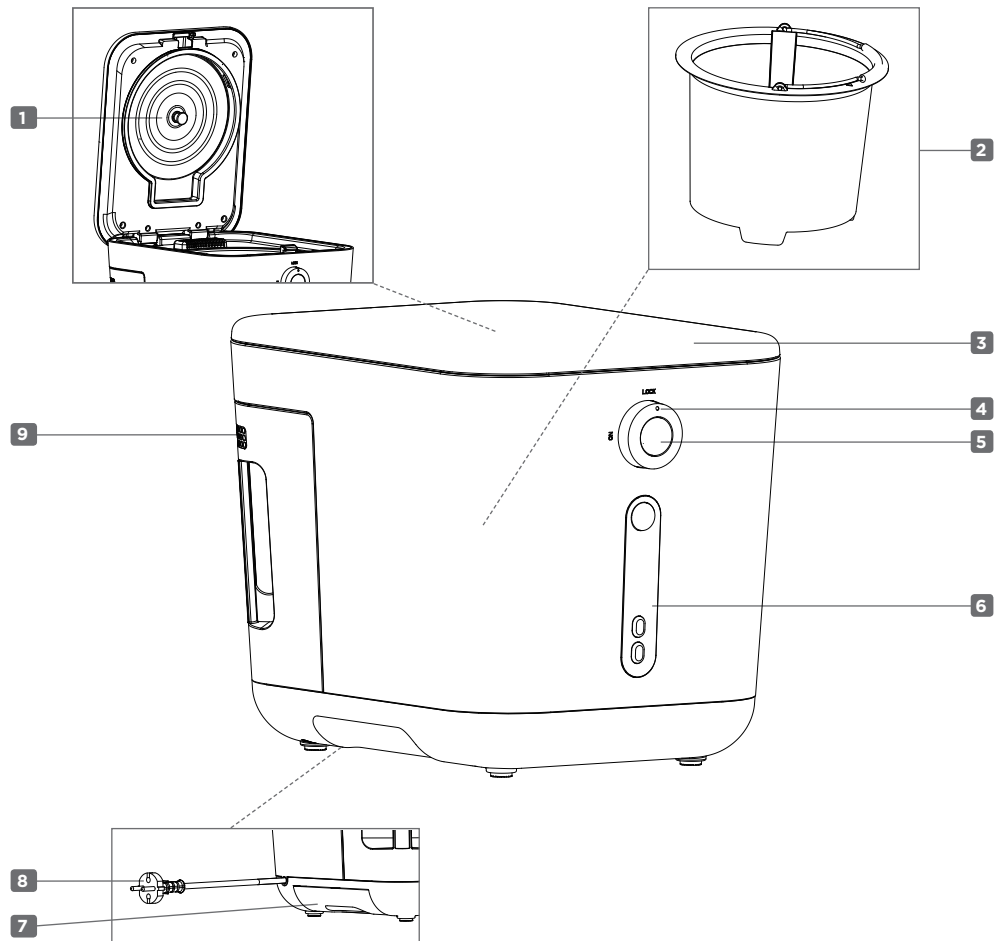



DESCRIPTION DU PRODUIT



- 1** Couvercle intérieur
- 2** Cuve avec revêtement céramique
- 3** Couvercle de l'appareil
- 4** Bouton rotatif de verrouillage
- 5** Bouton poussoir d'ouverture du couvercle
- 6** Panneau de commandes
- 7** Récolte-gouttes
- 8** Cordon d'alimentation
- 9** Filtre à charbon actif

DESCRIPTION DU PANNEAU DE COMMANDE



- A** Bouton Marche/Arrêt 
- B** Voyant "Séchage en cours" 
- C** Voyant "Broyage en cours" 
- D** Voyant "Refroidissement en cours" 
- E** Voyant "Filtre à charbon à remplacer" 
- F** Bouton Auto-nettoyage 
- G** Bouton de réinitialisation 
- H** Voyant "Auto-nettoyage en cours"

RECOMMANDATIONS DE SÉCURITÉ GÉNÉRALES

Nous vous demandons de lire très attentivement les instructions indiquées dans cette notice, car elles fournissent, entre autres, des informations importantes relatives à la sécurité d'installation, d'utilisation et d'entretien.

Gardez votre notice, vous pourriez avoir besoin de vous y référer dans le futur.



- Respecter impérativement les consignes de sécurité, d'utilisation et de nettoyage de la présente notice. Tout non respect de celles-ci annule la garantie.
- Cet appareil est uniquement destiné à un usage domestique. Il n'a pas été conçu pour être utilisé dans les cas suivants qui ne sont pas couverts par la garantie :
 - dans les coins cuisines réservés au personnel des magasins, bureaux et autres environnements professionnels ;
 - dans les fermes ;
 - par les clients des hôtels, motels et autres environnements à caractère résidentiel ;
 - dans les environnements de type chambres d'hôtes.
- Cet appareil peut être utilisé par des enfants âgés de 8 ans et plus et par des personnes dont les capacités physiques, sensorielles ou mentales sont réduites ou dont l'expérience et les connaissances ne sont pas suffisantes, à condition qu'ils bénéficient d'une surveillance ou qu'ils aient reçu des instructions quant à l'utilisation de l'appareil en toute sécurité et qu'ils en comprennent bien les dangers encourus. Il convient de surveiller les enfants pour s'assurer qu'ils ne

jouent pas avec l'appareil. Le nettoyage et l'entretien par l'utilisateur ne doivent pas être effectués par des enfants, à moins qu'ils ne soient âgés de plus de 8 ans et qu'ils soient sous la surveillance d'un adulte. Conserver l'appareil et son cordon d'alimentation hors de portée des enfants âgés de moins de 8 ans.

- L'appareil ne doit pas être mis en fonctionnement au moyen d'une minuterie extérieure ou un système de commande à distance séparé.
- Prendre garde aux dangers potentiels en cas de mauvaise utilisation de l'appareil.
- L'appareil ne doit pas être immergé dans l'eau ou dans quelque liquide que ce soit.
- Les instructions complètes pour nettoyer l'appareil en toute sécurité sont précisées dans la rubrique "Nettoyage et entretien" de la présente notice.



- Il est recommandé d'examiner régulièrement l'appareil. Si le câble d'alimentation est endommagé, il doit être remplacé par le fabricant, son service après-vente ou des personnes de qualification similaire afin d'éviter un danger.
- En cas de panne ou de mauvais fonctionnement ou si l'appareil est endommagé, ne pas l'utiliser. Il doit être réparé par un professionnel d'un Centre Services Agréé Riviera-et-Bar.

Vous trouverez les coordonnées du Centre Services Agréé Riviera-et-Bar le plus proche de chez vous sur : www.riviera-et-bar.fr



- Débrancher impérativement le cordon d'alimentation de l'appareil dans les cas suivants :
 - Après utilisation
 - Avant tout nettoyage ou entretien
 - En cas de mauvais fonctionnement.
- Ne brancher l'appareil que sur une prise avec mise à la terre répondant aux prescriptions de sécurité électrique actuellement en vigueur. Dans le cas où une rallonge serait nécessaire, utiliser une rallonge avec prise de terre incorporée et d'une intensité nominale suffisante pour supporter l'alimentation de l'appareil.
- S'assurer que la tension du secteur corresponde bien à celle mentionnée sur l'étiquette signalétique de l'appareil.
- Dérouler entièrement le cordon d'alimentation.
- Afin d'éviter toute surcharge du réseau électrique, ne pas brancher d'autres appareils sur le même circuit.
- Ne pas tirer sur le cordon d'alimentation ou sur l'appareil lui-même pour le débrancher.



- Ne pas manipuler l'appareil les mains mouillées.
- Placer l'appareil sur une surface plane, horizontale, sèche et non glissante.
- Veiller à ne pas mettre l'appareil au bord de la table ou du plan de travail pour éviter qu'il ne bascule.
- S'assurer que le cordon d'alimentation et toute éventuelle rallonge électrique ne soient pas disposés aux endroits de passage pour éviter tout basculement.
- Ne jamais déplacer l'appareil lorsqu'il est en fonction.
- Ne jamais utiliser l'appareil à l'extérieur.
- Ne pas utiliser l'appareil près d'un point d'eau.
- Ne pas placer l'appareil près d'une source de chaleur et éviter que le cordon d'alimentation touche une surface chaude.
- L'appareil doit être protégé du gel. Ne jamais le laisser dans une voiture en hiver, ou dans tout autre lieu soumis au gel, pour éviter tout endommagement.

RECOMMANDATIONS DE SÉCURITÉ PARTICULIÈRES



- L'appareil devient chaud pendant son fonctionnement et le reste un certain temps après utilisation. Pour éviter tout risque de brûlure, attendre le refroidissement complet de l'appareil avant toute manipulation. Si certains éléments (tels que la cuve, sa poignée ou le couvercle intérieur) sont encore chauds, utiliser des maniques.
- Ne pas ouvrir le couvercle et ne pas toucher l'intérieur de l'appareil lorsque celui-ci fonctionne. Risque de brûlures ou de blessures.
- Utiliser l'appareil uniquement avec des déchets alimentaires ou tous autres déchets précisément identifiés dans cette notice.
- Ne pas utiliser l'appareil avec certains déchets alimentaires tels que des os volumineux et durs (os à moelle, côte de bœuf...), certains coquillages (huîtres, bulots, coquilles Saint Jacques), les liquides. Se référer à la liste dans la rubrique "Quels déchets peuvent être traités par l'appareil ?".
- Ne pas utiliser l'appareil pour éliminer des matériaux durs tels que du verre et du métal.
- Ne pas confier à l'appareil des feuilles de papier, des cartonnettes, du carton, des sacs en plastique y compris biodégradables, etc.
- Mettre l'appareil à l'arrêt et le débrancher avant d'essayer de débloquer la pale située au fond de la cuve.
- Installer l'appareil de façon à ce que le panneau de commande et le bouton de réinitialisation  soient accessibles.

- Afin d'éviter tout risque d'incendie, poser l'appareil sur un support non sensible à la chaleur et l'éloigner au moins de 20-30 cm de toute paroi. L'espace au-dessus de l'appareil doit être dégagé (au moins 60 cm).
- Ne pas utiliser l'appareil à proximité ou sous des matériaux pouvant prendre feu (rideaux, torchons...).
- Ne pas poser l'appareil sur un support sensible à la chaleur, sur une surface fragile (table en verre, meuble en bois) ou sur un support souple (nappe...).
- Ne pas utiliser d'accessoires autres que ceux fournis avec le produit, sous risque d'endommager l'appareil.
- Il est strictement interdit d'utiliser des objets ou des outils (type tournevis, couteau...) pour ouvrir le couvercle du filtre à charbon au risque de l'endommager. Tout non respect de cette consigne annule la garantie.
- Ne pas couvrir l'appareil.
- Ne pas obstruer les ouïes de ventilation situées sous l'appareil, au niveau du filtre à charbon et sous le couvercle intérieur.
- Utiliser l'appareil dans une pièce aérée, bien ventilée.
- Ne pas ranger de produits inflammables à proximité de l'appareil.
- Ne pas conserver ni utiliser de sprays inflammables ou tout autre produit inflammable à proximité de l'appareil.
- Vérifier que tous les éléments mobiles soient correctement en place avant de mettre l'appareil en marche. Pour ce faire, se référer à la rubrique "Mise en service" de la présente notice.
- Ne pas utiliser la cuve si celle-ci (ou sa pale) est déformée ou endommagée. La remplacer.
- Ne pas faire fonctionner l'appareil à vide.
- Ne pas stocker les déchets alimentaires pour une trop longue période auquel cas ils produiront de la moisissure et une odeur forte et désagréable.
- Ne pas remplir la cuve au-delà de la limite indiquée sur sa paroi

intérieure (volume d'environ 3 litres).

- Ne jamais placer des aliments emballés dans la cuve. Retirer au préalable tous les papiers d'emballage, aluminium ou film alimentaire susceptibles de se trouver autour.
- Ne jamais utiliser l'appareil comme élément de chauffage.
- En fin d'utilisation, toujours éteindre l'appareil avant de débrancher le cordon d'alimentation.
- Ne pas ranger l'appareil lorsqu'il est encore chaud. Le laisser refroidir à l'air libre auparavant.

QUELS DÉCHETS PEUVENT ÊTRE TRAITÉS PAR L'APPAREIL ?

Déchets non compatibles

Votre appareil ne peut traiter que des déchets alimentaires. Tout déchet en plastique, métal, verre ou autres matières est interdit et risquerait d'endommager votre appareil.

Certains aliments sont également à proscrire au risque d'endommager votre appareil tels que :

- une grande quantité de liquide (eau, bouillon, soupe, vinaigrette, yaourt liquide, lait...). Déversez le maximum de liquide dans votre évier avant de déposer les déchets dans la cuve de l'appareil.
- des aliments trop gros ou trop durs :
 - Gros os durs (type côte de bœuf, os de porc...)
 - Coquilles dures (Saint Jacques, huîtres...)
 - Noyaux durs (pêches, cerises, avocats...)
 - Noix de coco
 - Bonbons et chewing-gum
- une trop grande quantité de matière grasse que l'appareil ne sera pas en mesure de déshydrater (huile...)
- aliments très fibreux (artichaut, feuilles d'ananas...)

Déchets à mettre en quantité limitée

Évitez de déposer en excès certains aliments ; les résultats s'en trouveraient affectés. En effet, les résidus pourraient soit se retrouver collés à la paroi (en cas d'une trop grande quantité d'aliments sucrés), soit être agglutinés (si les déchets sont trop riches en amidon ou très humides).

Mettez ces aliments en quantité limitée et ne les disposez pas au fond de la cuve.

- Aliments très sucrés : certains fruits (tels que le melon, peau d'ananas), la confiture, le miel...
- Aliments très gras
- Pain
- Sauces
- Yaourt
- Papier absorbant, mouchoirs

Déchets compatibles

- Viande
- Petits os (volaille, lapin, côtelettes d'agneau ou porc...)
- Poisson y compris arêtes
- Crustacés et coquilles (sauf coquilles dures telles que huîtres, bulots, Saint Jacques)
- Fruits et légumes
- Coquilles d'œufs
- Riz, pâtes, pommes de terre
- Graines et céréales
- Pizza
- Fromage
- Gâteaux, tartes, biscuits, viennoiserie
- Marc de café
- Thé (feuilles et sachet)
- Fleurs, feuilles

Conseils :

- Pour des résultats optimaux, il est recommandé de mélanger différents types d'aliments dans l'appareil.
- De manière générale, nous vous conseillons de couper les aliments en morceaux d'environ 2 à 3 cm afin que leur traitement par l'appareil soit plus efficace. De par leur texture ou leurs dimensions, certains aliments risqueraient en effet de s'enrouler autour de la pale servant au broyage, voire de la bloquer.

Les aliments ci-dessous doivent être systématiquement coupés :

- Herbes telles que persil, coriandre
- Grappes de raisin
- Céleri, fenouil, asperge, gingembre, peau d'aubergine

QUE CONFIER À MON APPAREIL ?

Compatibles



Légumes



Fruits



Coquilles d'œufs



Graines
Céréales



Viande



Crustacés
Coquilles



Poisson



Marc de café
Thé



Fleurs
Feuilles



Gâteaux



Riz, Pâtes
Pommes de
terre



Pizza
Quiche



Fromage

En quantité limitée



Pain



Aliments
très sucrés



Aliments
très gras



Sauces



Yaourts

Non-compatibles



Os gros
et durs



Coquilles
dures



Noyaux
durs



Noix de coco



Bonbons
Chewing-gum



Feuilles
d'ananas



Liquides



Matières
grasses



Plastique, métal,
verre ou autres
matériaux

QUE FAIRE DES RÉSIDUS ?

Une fois le cycle terminé et vos déchets traités par l'appareil, vous pouvez :

- soit jeter les résidus à la poubelle : le volume des déchets s'étant réduit d'environ 85%, ils prennent beaucoup moins de place dans votre poubelle. De plus, vous évitez ainsi les odeurs désagréables et la présence éventuelle de mouches,
- soit utiliser les résidus comme fertilisant au jardin, sur le balcon ou pour les plantes d'intérieur.

Utilisation comme fertilisant

Vous pouvez utiliser les résidus produits par l'appareil comme fertilisants pour votre jardin, potager ou vos plantes d'intérieur à condition de trier les déchets qui seront traités par l'appareil.

Compatibles pour faire du fertilisant	Non compatibles pour faire du fertilisant
<ul style="list-style-type: none"> • Déchets de fruits et légumes Attention : les agrumes sont à utiliser en quantité limitée car trop acides. • Coquilles d'œufs • Marc de café • Fleurs, feuilles 	<ul style="list-style-type: none"> • Viande (y compris os) • Poisson (y compris arêtes) • Coquilles de moules ou autres fruits de mer

AVANT LA PREMIÈRE MISE EN SERVICE

DÉBALLAGE

- Déballer l'appareil et retirez tous les sachets en plastique, cartons et papiers qui protègent les différentes pièces.
- **Conservez les éléments d'emballage.**
- **Ne laissez jamais les sachets en plastique à la portée des enfants.**
- Retirez aussi les éventuelles étiquettes auto-adhésives susceptibles d'être apposées sur l'habillage du produit ou tout autre éventuel feuillet d'information.
- Avant la première utilisation, veillez à retirer l'étiquette indiquant le niveau maximum située dans la cuve.

INSTALLATION DU FILTRE ANTI-ODEUR AU CHARBON ACTIF

Avant la première utilisation, assurez-vous d'installer correctement le filtre anti-odeur et de retirer toutes les étiquettes qui y sont apposées afin d'assurer une bonne circulation de l'air et de piéger toutes les odeurs qui peuvent être produites par le traitement des déchets.

1. Débranchez l'appareil.
2. Retirez le support contenant le filtre à charbon. Veillez à ce que le joint caoutchouc situé dans le logement reste bien en place.

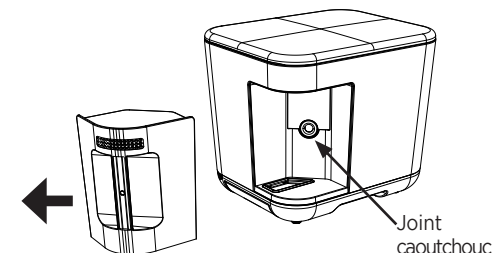

- Désolidarisez le support du filtre en tirant ce dernier vers le haut et en maintenant fermement le support. Ne retirez pas complètement le filtre. Soulevez-le juste un peu et décollez l'étiquette. Remettez le filtre en place dans son support en le glissant vers le bas.

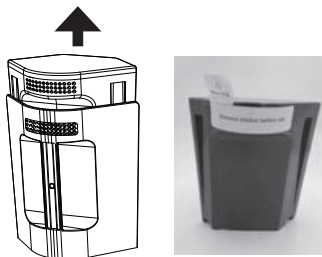

- Retirez l'étiquette collée sur le dessous du filtre.



- Remplacez l'ensemble filtre et support dans le logement dédié.

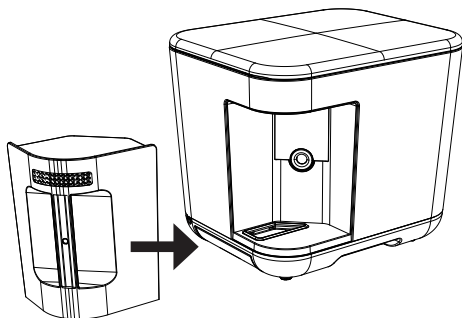

MISE EN SERVICE

- Posez votre appareil sur une surface plane, sèche et non glissante.
- Tournez le bouton de verrouillage vers la gauche sur .
- Appuyez sur le bouton d'ouverture du couvercle.
- Déposez vos aliments dans la cuve en vous assurant de ne pas dépasser la limite maximale.

Veillez à respecter les conseils donnés dans la rubrique "Quels déchets peuvent être traités par l'appareil ?".



- Si vous déposez les aliments dans la cuve sans la retirer de l'appareil, prenez garde à ce qu'ils ne tombent pas dans l'interstice situé entre la cuve et le corps de l'appareil. Auquel cas, retirez la cuve et essuyez la paroi extérieure

de la cuve et l'intérieur de l'appareil (logement de la cuve et surface autour de la cuve).

- Vous pouvez aussi retirer la cuve de l'appareil pour y déposer les aliments. Lorsque vous la remettez dans l'appareil, alignez le triangle se trouvant sur la cuve avec le triangle sur le corps de l'appareil puis emboîtez la cuve dans l'appareil en la tournant légèrement dans un sens puis dans l'autre pour les assembler correctement.

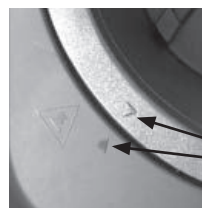

Alignez les triangles de la cuve et du corps de l'appareil

A NOTER

Le couvercle ne se ferme pas si la cuve n'est pas correctement mise en place.



- Avant de refermer le couvercle, nettoyez les éventuelles salissures autour de la cuve.
- Refermez le couvercle et tournez le bouton de verrouillage vers la droite sur .

A NOTER

L'appareil ne démarre pas si le bouton de verrouillage n'est pas positionné sur .

- Branchez le cordon d'alimentation. Un bip sonore retentit et les voyants clignotent avant de s'éteindre à leur tour.
- Appuyez sur  pour démarrer le cycle de réduction des déchets ; un bip sonore retentit.

La réduction des biodéchets comprend 3 étapes qui se font automatiquement l'une après l'autre sans intervention de votre part :

- Le séchage  : les déchets sont chauffés afin de les déshydrater.
- Le broyage  : les déchets desséchés sont broyés afin de réduire leur volume d'environ 85%.
- Le refroidissement  : celui-ci est naturel et intervient afin de prévenir tout risque de brûlure. La ventilation se déclenche et dure pendant toute la phase de refroidissement.

A chaque étape, le voyant correspondant s'éclaire. Le cycle total dure entre 4 et 8 heures en fonction de la qualité et du taux d'humidité des déchets ; il est géré par l'appareil.

- Lorsque le cycle complet de réduction des déchets est terminé, l'appareil émet un signal sonore et tous les voyants s'éteignent.

FONCTION PAUSE

Vous pouvez mettre votre appareil en pause pour y ajouter des déchets si celui-ci est déjà en fonctionnement. Nous vous conseillons toutefois de le faire uniquement pendant la première demi-heure de fonctionnement (période de séchage). Au-delà, les aliments pourraient ne pas être correctement séchés et broyés par l'appareil.

Par ailleurs, la durée de séchage, et donc la durée totale de fonctionnement, augmenteraient.

- Débranchez le cordon d'alimentation.
- Déverrouillez et ouvrez le couvercle.
- Retirez la cuve et disposez des résidus. Pour cela, référez-vous à la rubrique "Que faire des résidus ?".







Remarques importantes

- La poignée de la cuve est équipée d'une gaine. L'appareil et l'environnement autour de la cuve étant chauds, nous vous conseillons toutefois de manipuler la cuve avec des maniques pour éviter tout risque de brûlure.
- À tout moment durant le cycle de réduction, vous avez la possibilité d'arrêter le fonctionnement de l'appareil en appuyant pendant 3 secondes sur . Dans ce cas, il est nécessaire de recommencer un nouveau cycle de réduction des déchets.
- Si l'appareil n'a pas réussi à réduire certains déchets car trop gros, coupez-les en morceaux plus petits (environ 2-3 cm), réintroduisez-les dans la cuve avec de nouveaux biodéchets et relancez un nouveau cycle.

A NOTER

Selon le type d'aliments confiés à la cuve, son revêtement peut s'abîmer (aliments durcis ou pointus). Il s'agit d'une usure normale sans conséquence sur la performance de l'appareil.

Pour mettre votre appareil en pause :

- Appuyez sur  ; le voyant "Séchage"  clignote.
- Tournez le bouton de déverrouillage sur  et ouvrez le couvercle en appuyant sur le bouton.
- Ajoutez les aliments dans la cuve.
- Refermez le couvercle, tournez le bouton de verrouillage sur .
- Appuyez sur  pour relancer le cycle de réduction des déchets. Le voyant "Séchage"  s'éclaire en continu.

REPLACEMENT DU CHARBON ACTIF

Le filtre anti-odeur contient du charbon actif qui piège les odeurs générées pendant le processus de réduction des biodéchets.

Lorsque le charbon doit être changé, le voyant "Filtre" s'éclaire. En fonction de la fréquence d'utilisation et de la durée du cycle, le charbon contenu dans le filtre anti-odeur doit être changé environ tous les 3 mois (en se basant sur 3 cycles par semaine).

1. Débranchez l'appareil avant de procéder au changement de filtre.
2. Retirez le support contenant le filtre anti-odeur. Veillez à ce que le joint caoutchouc situé dans le logement reste bien en place.

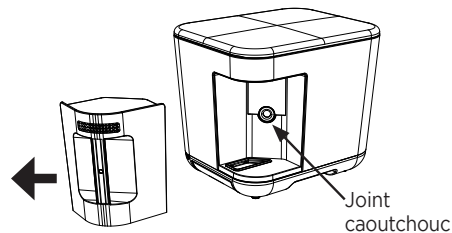

3. Désolidarisez le support du filtre en tirant ce dernier vers le haut et en maintenant fermement le support. Retirez complètement le filtre du support.

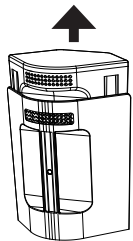

4. Posez le filtre sur une surface plane. Dévissez le cache supérieur selon les mentions indiquées.

5. Videz le charbon actif contenu dans le filtre.

Remarque importante

Lorsque vous videz le charbon actif, prenez garde à ne pas jeter les 2 feutres de filtration situés au niveau des ouïes d'aération.

A NOTER

Vous pouvez jeter le charbon actif usagé dans votre poubelle mais vous pouvez aussi le recycler en l'utilisant comme fertilisant. Pour cela, mélangez le charbon à du terreau ou du compost que vous utiliserez ensuite dans votre jardin, potager ou plantes d'intérieur. Le charbon actif agit non seulement comme engrais mais aussi comme régulateur de pH de la terre.

6. Munissez-vous d'un sac de charbon actif neuf, déballez-le et ouvrez le sac.
7. Assurez-vous que les feutres de filtration soient bien en place, le grand au fond du filtre et le plus petit en partie supérieure.
8. Remplissez le filtre avec 600 g de charbon actif.
9. Refermez correctement le filtre avec son couvercle.
10. Insérez le filtre dans le support jusqu'en butée en glissant les 2 rainures à l'arrière du filtre dans les 2 encoches situées sur le support.

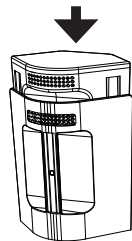

11. Remplacez l'ensemble filtre et support dans le logement dédié.

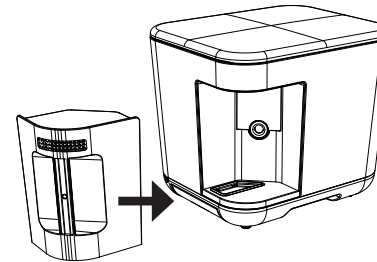

12. Une fois le charbon actif remplacé, il faut réinitialiser l'appareil afin de remettre le comptage cycle à son niveau initial. Pour ce faire, appuyez pendant 3 secondes sur \odot ; un bip sonore retentit et le voyant correspondant s'éteint.

A NOTER

- Pensez à toujours avoir un sac de charbon actif de remplacement disponible. Pour commander, visitez notre site www.accessoires-electromenager.fr ou www.riviera-et-bar.fr
- Le bouton de réinitialisation \odot sert uniquement à réactualiser l'appareil après le remplacement de charbon actif. En aucun cas, il ne sert à réinitialiser le cycle de fonctionnement de l'appareil.

SÉCURITÉ SURCHAUFFE

L'appareil est équipé d'un système de sécurité contre la surchauffe. Dans ce cas, il s'arrête automatiquement de fonctionner et s'éteint.

Débranchez et laissez refroidir l'appareil pendant au minimum 10 minutes avant de rebrancher et de recommencer un nouveau cycle de réduction des biodéchets. Au préalable, veillez à dégager les éventuels déchets qui seraient coincés.

Remarques importantes

- Avant tout nettoyage ou entretien, l'appareil doit être débranché et complètement refroidi.
- N'immergez en aucun cas l'appareil et le cordon d'alimentation dans l'eau ou dans quelque liquide que ce soit.
- Le panneau de commande ne doit en aucun cas être exposé à l'humidité.
- La cuve (en céramique) est compatible lave-vaisselle.
- Il est impératif que toutes les pièces de l'appareil soient complètement sèches avant de le remonter et de le réutiliser.
- N'utilisez pas de produits chimiques ou de nettoyeurs abrasifs ou de laine d'acier pour nettoyer les différentes pièces de l'appareil.

1. Nettoyez la cuve, le couvercle intérieur et le récolte-gouttes avec de l'eau chaude savonneuse. Rincez et séchez-les correctement.
2. Le corps de l'appareil (extérieur et intérieur, y compris le joint sur le dessous du couvercle) se nettoie avec un chiffon doux et très légèrement humide.

Fonction auto-nettoyante



L'appareil est doté d'une fonction auto-nettoyante qui peut être utilisée si certains résidus restent collés au fond de la cuve après le cycle de réduction des déchets. Cette fonction permet de décoller ces résidus sans effort. Pour ce faire :

1. Assurez-vous que l'appareil soit débranché.
2. Ouvrez le couvercle et retirez la cuve de l'appareil. Versez 50 cl d'eau dans la cuve.



A NOTER

Ne remplissez jamais la cuve directement dans le corps de l'appareil au risque de l'endommager si de l'eau venait à couler en dehors de la cuve.

3. Remplacez la cuve dans l'appareil en prenant garde à ne pas renverser d'eau dans le corps de l'appareil. Le couvercle ne se ferme pas si la cuve n'est pas correctement mise en place.
4. Fermez le couvercle et tournez le bouton de verrouillage sur .
5. Branchez l'appareil.
6. Appuyez sur le bouton  pour lancer l'auto-nettoyage. Son voyant s'éclaire.
7. Le processus d'auto-nettoyage dure une heure. Au bout de ce laps de temps, l'appareil s'arrête et le voyant correspondant s'éteint.
8. Débranchez l'appareil.
9. Déverrouillez et ouvrez le couvercle, puis retirez la cuve.
10. Récupérez les résidus à l'aide d'une passoire et jetez l'eau.
11. Nettoyez la cuve avec de l'eau savonneuse, rincez et séchez soigneusement à l'aide d'un chiffon doux.
12. Les résidus peuvent être soit jetés, soit remis dans la cuve de l'appareil pour un prochain cycle de réduction des déchets.
13. Vérifiez que le bac récolte-gouttes soit vide. Sinon, videz-le, rincez-le et séchez-le avant de le replacer dans son logement.



A NOTER

À tout moment durant l'auto-nettoyage :

- vous pouvez mettre votre appareil en pause en appuyant une fois sur . Son voyant clignote. Pour redémarrer le cycle d'auto-nettoyage, appuyez à nouveau sur . Son voyant s'éclaire en continu.
- vous avez la possibilité d'arrêter son fonctionnement en appuyant pendant 3 secondes sur . Son voyant s'éteint. Dans ce cas, il est nécessaire de recommencer un nouveau cycle d'auto-nettoyage.

Rangement

Après nettoyage de l'appareil, rangez-le dans un endroit sec et propre.



GUIDE DE DÉPANNAGE

Anomalies	Causes	Solutions
L'appareil ne fonctionne pas.	L'alimentation est coupée.	Vérifiez que le cordon d'alimentation de l'appareil soit correctement branché sur la prise secteur. Sinon vérifiez le disjoncteur ou les fusibles de votre installation électrique.
	Le bouton de verrouillage est positionné sur .	Verrouillez l'appareil en tournant le bouton sur .

GUIDE DE DÉPANNAGE

Anomalies	Causes	Solutions
De fortes odeurs se dégagent de l'appareil.	Le filtre anti-odeur n'est pas en place dans son logement.	Positionnez correctement le filtre dans son logement.
	Le joint situé au niveau du logement du filtre anti-odeur n'est pas présent.	Repositionnez correctement le joint.
	Les étiquettes présentes sur le filtre anti-odeur n'ont pas été décollées avant la première mise en service.	Retirez les étiquettes du filtre et repositionnez-le dans son logement.
	L'efficacité du charbon actif présent dans le filtre décroît et n'absorbe plus les odeurs.	Videz le charbon contenu dans le filtre et remplacez-le par du nouveau charbon actif.
A la fin du cycle, les résidus ne sont pas complètement broyés.	Les aliments mis dans la cuve sont hors gabarit ou non adaptés.	De manière générale, coupez les déchets en morceaux de 2 à 3 cm. Reportez-vous à la rubrique "Quels déchets peuvent être traités par l'appareil ?".
A la fin du cycle, les résidus restent collés à la paroi de la cuve.	Les déchets déposés dans l'appareil sont trop sucrés.	Évitez une trop forte concentration d'aliments sucrés dans la cuve. Mettez-les en quantité limitée et ne les disposez pas au fond de la cuve. Mélangez-les avec d'autres types d'aliments. Reportez-vous à la rubrique "Quels déchets peuvent être traités par l'appareil ?".
A la fin du cycle, les résidus sont agglutinés.	Les déchets déposés dans l'appareil sont trop gras ou trop humides ou ont une trop forte concentration en amidon.	Évitez une trop forte concentration d'aliments gras, humides ou riches en amidon dans la cuve. Mettez-les en quantité limitée et mélangez-les avec d'autres types d'aliments. Reportez-vous à la rubrique "Quels déchets peuvent être traités par l'appareil ?".
A la fin du cycle, les résidus n'ont pas séché et ne sont pas broyés.	Les déchets déposés dans l'appareil sont liquides.	Videz tous les liquides (eau, lait, soupe, sauce...) dans votre évier avant de déposer les déchets dans la cuve. Reportez-vous à la rubrique "Quels déchets peuvent être traités par l'appareil ?".
L'appareil s'est arrêté ; il émet des bips sonores et les voyants clignotent sans discontinuer.	Les déchets déposés dans la cuve ont bloqué l'appareil.	Arrêtez manuellement l'appareil en appuyant pendant 3 secondes sur le bouton , débranchez et laissez refroidir l'appareil. Retirez de la cuve les déchets bloquant la pale : jetez-les (par exemple des fibres) ou coupez-les en morceaux de 2-3 cm et remettez-les dans la cuve pour un nouveau cycle. Reportez-vous à la rubrique "Quels déchets peuvent être traités par l'appareil ?" pour davantage de conseils.

GUIDE DE DÉPANNAGE

Anomalies	Causes	Solutions
L'appareil émet du bruit anormalement fort.	La cuve contient des éléments durs, tels que des os ou des coquilles de fruits de mer.	Le bruit va diminuer au fur et à mesure du broyage.
	Une panne est survenue.	Faites un essai de réduction des déchets avec uniquement des pelures de fruits et légumes. Si l'appareil émet toujours des bruits anormalement forts, contactez un Centre Services Agréé Riviera-et-Bar.
Le voyant "Filtre" reste allumé alors que le charbon actif a été remplacé.	L'appareil n'a pas été réinitialisé après le remplacement de charbon.	Appuyez pendant 3 secondes sur  ; un bip sonore retentit et le voyant correspondant s'éteint.
De l'eau coule sous l'appareil.	Le récolte-gouttes contient de l'eau et est plein.	Videz le récolte-gouttes. Pensez à le vider régulièrement, en particulier après l'auto-nettoyage.
L'appareil s'arrête de fonctionner et s'éteint.	La sécurité surchauffe s'est activée.	Débranchez l'appareil, laissez-le refroidir pendant au moins 10 minutes avant de le rebrancher. Reportez-vous à la rubrique "Sécurité surchauffe".
L'appareil fonctionne depuis plus de 8 h.	Les déchets déposés dans l'appareil sont trop gras ou trop humides ou ont une trop forte concentration en amidon.	Attendez 1 heure supplémentaire (soit un cycle de 9 h). Si le cycle n'est toujours pas terminé, arrêtez manuellement l'appareil en appuyant pendant 3 secondes sur le bouton  et laissez-le refroidir. Ouvrez le couvercle et vérifiez le contenu de la cuve. Retirez les aliments trop gras ou trop humides et mélangez le reste des déchets avec d'autres aliments. Relancez un nouveau cycle.
	Une panne est survenue.	Si les déchets déposés dans la cuve ne sont ni trop gras ni trop humides (voir procédé ci-dessus), faites un essai de réduction des déchets avec uniquement des pelures de fruits et légumes. Si l'appareil ne s'arrête toujours pas au bout de 9 heures de cycle, contactez un Centre Services Agréé Riviera-et-Bar.

CARACTÉRISTIQUES TECHNIQUES

Puissance :	550 W
Tension :	220-240 V - 50-60 Hz
Poids :	7,3 kg
Dimensions :	L 280 x H 305 x P 360 mm

ENVIRONNEMENT

Merci de respecter les recommandations ci-dessous :

- Vous ne devez pas vous débarrasser de cet appareil avec vos déchets ménagers.
- Un système de collecte sélective pour ce type de produit est mis en place par les communes, vous devez vous renseigner auprès de votre mairie afin d'en connaître les emplacements. En effet, les produits électriques et électroniques contiennent des substances dangereuses qui ont des effets néfastes sur l'environnement ou la santé humaine et qui doivent être recyclées.



ACCESSOIRES

Vous trouverez l'ensemble des accessoires de nos produits sur notre site www.accessoires-electromenager.fr. Toute utilisation de produits non recommandés par Riviera-et-Bar entraîne l'annulation de la garantie.

GARANTIE

La garantie générale de l'appareil est de 2 ans et ne couvre que l'utilisation domestique de l'appareil.

Sont exclus de la garantie :

- les pièces d'usure telles que les joints,
- les pièces amovibles ou mobiles endommagées suite à une mauvaise manipulation, une chute ou à un choc lors de leur manipulation, telles que la cuve, le récolte-gouttes, le filtre anti-odeur et son support, le couvercle intérieur,
- les appareils utilisés autrement qu'en fonctionnement normal dans la sphère privée.

Le fabricant ne pourra être tenu responsable des dommages éventuels causés par un usage incorrect de l'appareil, non conforme au mode d'emploi ou par des réparations effectuées par un personnel non qualifié.

Les réparations doivent être uniquement effectuées dans un des Centres Services Agréés de la marque. Pour tout renseignement :

- pour la France : contactez le Service Relations Clientèles de Riviera-et-Bar au 03.88.18.66.18 ou info@arb-sas.fr. Visitez également le site internet de Riviera-et-Bar : www.riviera-et-bar.fr
- pour la Belgique et le Luxembourg : contactez le Service Relations Clientèles par email à support@dalcq.com

Les pièces d'usure et dommages exclus de la garantie sont remplacés ou réparés contre remboursement des frais.

La durée de la garantie débute à partir de la date d'achat d'origine. Il peut y être fait recours uniquement avec la présentation de l'appareil défectueux accompagné de la facture ou preuve d'achat.

Conformément à l'article L111-2 du code de la consommation, la disponibilité des pièces de rechange, prévues pour un produit réparable est de 5 ans à partir de sa date de fabrication (information mentionnée sur le produit : numéro de lot ou de série).

Rappel : pour toute intervention, il vous sera demandé de retourner le produit sous son conditionnement initial afin d'éviter tout dommage supplémentaire lié au transport. Nous vous invitons donc à conserver l'emballage d'origine dans son intégralité.

Lieu de juridiction : Strasbourg.

Les dispositions de la garantie ne sont pas exclusives du bénéfice au profit de l'acheteur de la garantie légale pour défauts et vices cachés qui s'applique en tout état de cause dans les conditions des articles 1641 et suivants du Code Civil.



CONTENTS

By purchasing this appliance, you have acquired a quality product that reflects Riviera & Bar's considerable expertise. It meets with Riviera & Bar quality criteria because the very best materials and components have been used to manufacture it, and it has been subjected to rigorous controls.

We hope it gives you complete satisfaction.

DESCRIPTION OF THE PRODUCT	28
DESCRIPTION OF THE CONTROL PANEL	29
GENERAL SAFETY RECOMMENDATIONS	30
SPECIFIC SAFETY RECOMMENDATIONS	33
WHAT TYPES OF WASTE IS THE APPLIANCE ABLE TO PROCESS?	35
WHAT SHOULD I DO WITH THE RESIDUE?	37
BEFORE ACTIVATING FOR THE FIRST TIME	37
UNPACKING	
INSTALLING THE ACTIVATED CARBON ANTI-ODOUR FILTER	
ACTIVATION	38
THE PAUSE FUNCTION	39
REPLACING THE ACTIVATED CARBON	40
THE OVERHEATING SAFETY DEVICE	41
CLEANING & CARE	42
SELF-CLEANING FUNCTION	
STORAGE	
TROUBLESHOOTING	44
TECHNICAL FEATURES	47
ENVIRONMENT	47
ACCESSORIES	47
GUARANTEE	47

DESCRIPTION OF THE PRODUCT

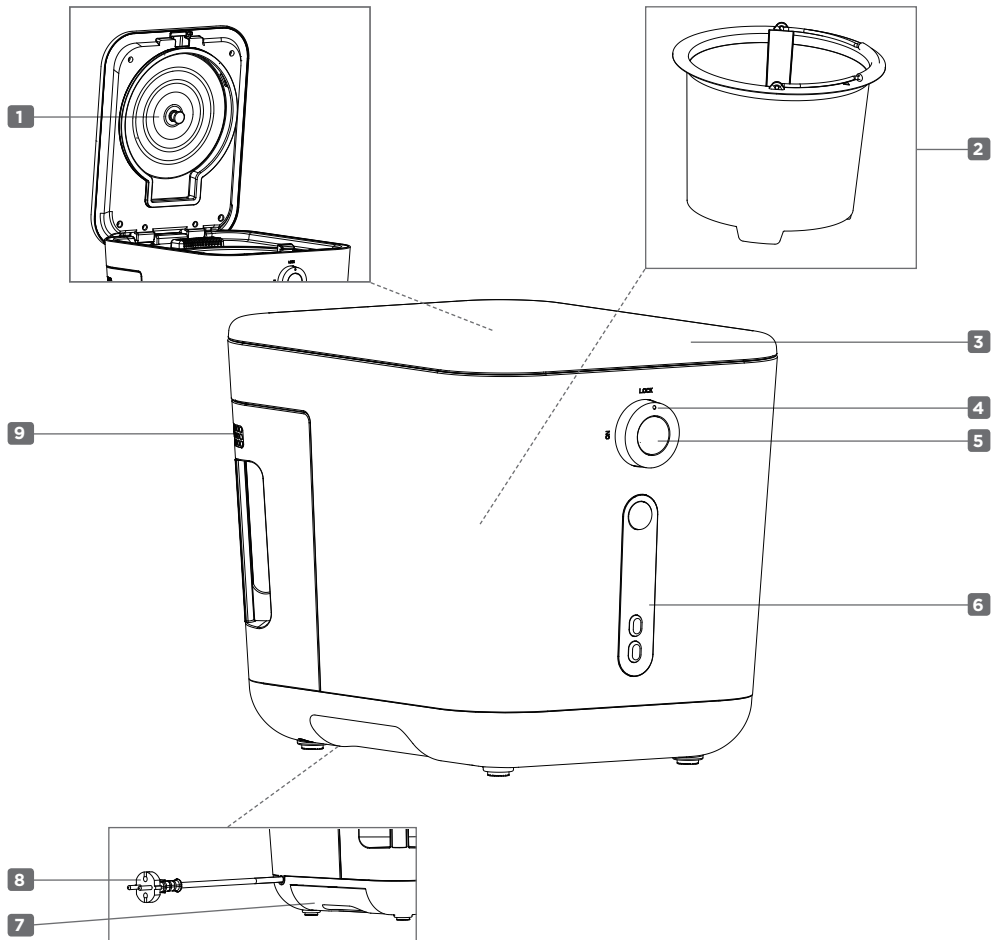

- 1** Inner lid
- 2** Ceramic-coated bucket
- 3** Appliance lid
- 4** Rotary locking knob
- 5** Lid-opening push-button
- 6** Control panel
- 7** Drip tray
- 8** Power cord
- 9** Activated carbon filter

DESCRIPTION OF THE CONTROL PANEL



- A** Stop/start button 
- B** "Drying in progress" light 
- C** "Grinding in progress" light 
- D** "Cooling in progress" light 
- E** "Replace carbon filter" light 
- F** Self-clean button 
- G** Reset button 
- H** "Self-cleaning in progress" light 

GENERAL SAFETY RECOMMENDATIONS

Please read the instructions detailed in this manual very carefully as they provide, among other things, important information relating to the safe installation, use and care of your appliance.

Please do not discard this manual. You may need to refer to it in the future.



- It is essential to comply with the safety, operating and cleaning instructions in this manual. Failure to comply with them will void the guarantee.
- This appliance is intended for domestic use only. It is not intended for use in the following cases, which are not covered by the guarantee:
 - in kitchen areas reserved for store and office workers, and in other professional environments;
 - on farms;
 - by the customers of hotels, motels and other residential environments;
 - in bed and breakfast environments.
- This appliance can be used by children from the age of 8 and upwards and by persons with reduced physical, sensory or mental capacities, or by persons whose experience or knowledge is not sufficient to do so, provided they are supervised, or have been given instructions regarding the safe use of the appliance, and that they fully understand the dangers involved. Children must be supervised to ensure they do not play with this appliance. Cleaning and care must not be carried out by children, unless they are over 8 years of age and under the supervision of an adult. Keep

the appliance and its power cord out of the reach of children under the age of 8.

- This appliance must not be used with an external timer or a separate remote-control system.
- Please be aware of potential hazards in the event of improper use of this appliance.
- This appliance must not be immersed in water, or any liquid whatsoever.
- Complete instructions for cleaning this appliance in complete safety are detailed in the "Cleaning & Care" section of this manual.



- We recommend that you examine this appliance on a regular basis. If the power cord is damaged it must be replaced by the manufacturer, its service department, or a similarly qualified person to prevent potential hazard.
- In the event of a breakdown or malfunction, this appliance must be repaired by an approved Riviera & Bar Service Centre professional.
For the contact details of the approved Riviera & Bar Service Centre closest to your home, please go to: www.riviera-et-bar.fr



- It is essential to unplug the appliance's power cord in the following cases:
 - After use
 - Before cleaning or care.
 - In case of malfunction.

- Only connect the appliance to an outlet with a grounded power supply that meets electrical safety requirements currently in force. If an extension cord is required, use a grounded extension cord, and make sure that the power supply is powerful enough to cater for the appliance.
- Make sure that the mains voltage corresponds to that indicated on the data tag on the appliance.
- Unroll the power cord completely.
- To avoid overloading the power grid, do not connect other devices to the same circuit.
- Do not pull on the power cord or the appliance itself to unplug it.



- Do not handle the appliance with wet hands.
- Place the appliance on a flat, dry, horizontal, non-slip surface.
- Be careful not to place the appliance on the edge of a table or work surface, to prevent it from tipping over.
- Make sure that the power cord and any extension cords are not obstructing the passage, to prevent it from tipping over.
- Never move the appliance while in use.
- Never use the appliance out of doors.
- Never use the appliance near water.
- Do not place the appliance near a source of heat and do not allow the power cord to touch a hot surface.
- This appliance must be protected from frost. Never leave it in a car in winter, or in any other place subject to freezing, to avoid damage.

SPECIFIC SAFETY RECOMMENDATIONS



- When in use the appliance will become hot, and remain hot for some time after use. To prevent burns, wait for the appliance to cool down completely before handling. If parts of the appliance (such as the bucket, its handle or the inner lid) are still hot, use a pot holder.
- Do not open the lid or touch the inside of the appliance while it is in operation. Doing so may result in burns or injury.

- Use the appliance only with food waste or any other waste specifically mentioned in this manual.
- Do not use the appliance with food waste such as large, hard bones (marrow bones, beef ribs, etc.), certain shellfish (oysters, whelks, scallops), or liquids. Please refer to the list in the section entitled "What types of waste is the appliance able to process?"
- Do not use the appliance to dispose of hard materials such as glass and metal.
- Do not put sheets of paper, thin or thick cardboard or plastic bags, even if they are biodegradable, into the appliance, etc.
- Switch off the appliance and unplug it before trying to unblock the blade at the bottom of the bucket.

- Install the appliance so that the control panel and the reset button  are easily accessible.
- To eliminate the risk of fire, place the appliance on a non-heat-sensitive surface at a distance of at least 20-30 cm from any walls or partitions. The space above the appliance must be clear (at least 60 cm).
- Do not use the appliance near or under materials that are likely to catch fire (curtains, tea towels, etc.).
- Do not place the appliance on a heat-sensitive or fragile surface (glass table, wooden furniture) or on a non-hard surface (tablecloth, etc.).
- Do not use any accessories other than those supplied with the product, as this may damage the appliance.
- It is strictly forbidden to use objects or tools (such as a screwdriver or knife) to open the charcoal filter cover, as this could damage it. Failure to comply with this instruction will invalidate the guarantee.
- Do not cover the appliance.
- Do not block the ventilation holes on the underside of the appliance, at carbon filter level and under the inner lid.
- Use the appliance in a well ventilated room.
- Do not store flammable products near the appliance.
- Do not store or use flammable sprays or any other flammable products in the vicinity of the appliance.
- Make sure that all moving parts are correctly positioned before switching on the appliance. To do so, please refer to the "Activation" section of this manual.
- Do not use the bucket if it (or its blade) is bent or damaged. Please replace it.
- Do not operate the appliance when empty.
- Do not store food waste for too long, as this will result in the formation of mould and a strong, unpleasant smell.

- Do not fill the bucket beyond the limit indicated on its inner surface (volume: approximately 3 litres).
- Never place packaged food in the bucket. Remove any wrapping paper, aluminium or cling film that may have been used to wrap the food beforehand.
- Never use the appliance as a heating element.
- When you have finished using the appliance, always switch it off before unplugging the power cord.
- Do not store the appliance while it is still hot. Let it cool down in the open air before storing.

WHAT TYPES OF WASTE IS THE APPLIANCE ABLE TO PROCESS?

Non-compatible waste

Your appliance can only handle food waste. Plastic, metal, glass or other materials are prohibited and may damage your appliance.

Certain foods should also be avoided as they too can damage your appliance, such as:

- large quantities of liquid (water, broth, soup, vinaigrette, liquid yoghurt, milk, etc.). Pour as much as you can into the sink before putting the waste into the appliance's bucket.
- food that is overly large or hard:
 - large, hard bones (such as beef ribs, pork bones...)
 - hard shells (scallops, oysters...)
 - hard stones (peaches, cherries, avocados...)
 - coconut
 - sweets and chewing gum
- too much fat, as the appliance will be unable to dehydrate it (oil...)
- very fibrous foods (artichoke, pineapple leaves...)

Waste that is acceptable in small quantities

Avoid overloading the appliance with certain foods, as this will affect its performance: their residue may stick to the sides (too much sweet food) or clump together (excessively starchy or very wet waste).

Add only a limited amount of these foods, and do not place them at the bottom of the bucket.

- Very sweet foods and some types of fruit (such as melon, pineapple skin), jam, honey...
- Very fatty foods
- Bread
- Sauces
- Yoghurt
- Paper towels, tissues

Compatible waste

- Meat
- Small bones (poultry, rabbit, lamb or pork chops...)
- Fish including bones
- Shellfish & shells (except hard shells such as oysters, whelks, scallops)
- Fruit & vegetables
- Egg shells
- Rice, pasta, potatoes
- Grains and cereals
- Pizza
- Cheese
- Cake, pies and tarts, biscuits and Danish pastries
- Coffee grounds
- Tea (leaves and bags)
- Flowers, leaves

Advice:

- For optimum results, we recommend mixing different types of food in the appliance.
- As a general rule, we recommend cutting food into 2 to 3 cm lengths so that it can be processed more efficiently by the appliance. Because of their texture or size, some food could wrap themselves around the grinding blade or even cause it to become blocked.

The following foods should always be cut up:

- Herbs, such as parsley and coriander
- Bunches of grapes
- Celery, fennel, asparagus, ginger, aubergine skins

WHAT CAN I PUT INTO MY MACHINE?

Compatible



Vegetables



Fruit



Egg shells



Grains
Cereals



Meat



Shellfish
Shells



Fish



Coffee grounds
Tea leaves



Flowers
Leaves



Cake



Rice, Pasta
Potatoes



Pizza
Quiche



Cheese

In small quantities



Bread



Very sweet
foods



Very fatty
foods



Sauces



Yogurt

Non compatible



Large hard
bones



Hard
shells



Hard
stones



Coconut



Candy
Chewing gum



Pineapple
leaves



Liquides



Liquids



Plastic, metal,
glass or other
materials

WHAT SHOULD I DO WITH THE RESIDUE?

Once the cycle has been completed and your waste has been processed by the appliance, you can:

- either throw the residue in the bin: with 85% less volume, this waste will take up much less space in your bin. This also prevents unpleasant odours and the presence of midges;
- or use the waste as fertiliser in the garden, or for balcony or indoor plants.

Using as fertiliser

You may use the residue produced by the appliance as fertilizer for your garden, vegetable garden or indoor plants provided you separate the waste to be processed by the appliance.

Compatible for fertiliser	Non compatible for fertiliser
<ul style="list-style-type: none"> • Fruit and vegetable waste Caution: citrus fruit should be used in limited quantities due to their acidity. • Egg shells • Coffee grounds • Flowers, leaves 	<ul style="list-style-type: none"> • Meat (including bones) • Fish (including bones) • The shells of mussels and other seafoods

BEFORE ACTIVATING FOR THE FIRST TIME

UNPACKING

- Unpack the appliance and remove any plastic bags, pieces of cardboard or paper used to protect the various parts.
- **Keep the packaging elements.**
- **Never leave plastic bags within the reach of children.**
- Remove any self-adhesive labels that may have been affixed to the product, as well as any information leaflets.
- Before using for the first time, be sure to remove the label indicating the 'maximum level' inside the bucket.

INSTALLING THE ACTIVATED CARBON ANTI-ODOUR FILTER

Before using for the first time, ensure that the anti-odour filter is correctly installed and that all labels have been removed from it to allow for proper air circulation, and to capture any odours that may be produced by the waste treatment process.

1. Unplug the appliance.
2. Remove the compartment containing the carbon filter. Make sure that the rubber seal remains securely in position in its recess.

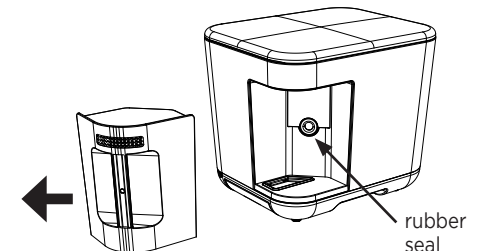

- Remove the filter holder by pulling it upwards and holding it firmly. Do not remove the filter completely. Lift it only slightly and peel off the label. Replace the filter in its holder by sliding it downwards.

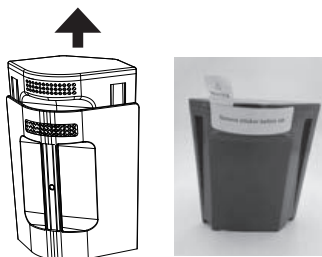

- Remove the label affixed to the bottom of the filter.



- Replace the filter and its compartment in the dedicated slot.

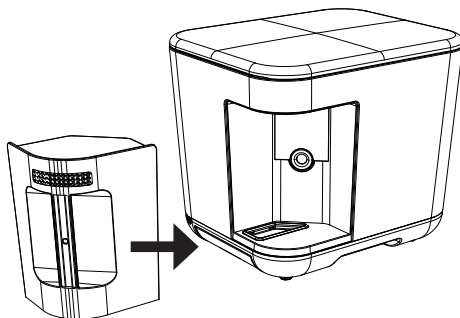

ACTIVATION

- Place the appliance on a flat, dry, non-slip surface.
- Turn the lock knob to the left, to .
- Press the lid-opening button.
- Place your food in the bucket, making sure you do not exceed the maximum level. Be sure to follow the advice given in the section entitled "What types of waste is the appliance able to process?".



- You can also remove the bucket from the appliance prior to placing food in it. When putting the bucket back into the appliance, align the triangle on the bucket with the triangle on the body of the appliance then fit the bucket into the appliance by rotating it slightly in one direction and then in the other to ensure that they are correctly assembled.

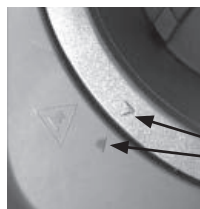

Align the triangles on the bucket and the body of the appliance



The lid will not close if the bucket is not properly positioned.



- Before closing the lid, clean any dirt from around the bucket.
- Close the lid and turn the lock knob to the right to .



The appliance will not start if the lock button is not set to .

- Plug in the power cord. The appliance will beep and the lights will flash then switch off.
- Press  to activate the waste-reduction cycle; the appliance will beep.

The biowaste reduction cycle consists of 3 steps that occur automatically one after the other without any intervention on your part:

- Drying  : the waste is heated in order to dehydrate it.
- Grinding  : the dried waste is ground to reduce its volume by about 85%.
- Cooling  : This natural cooling cycle prevents any risk of burns. The ventilation cycle is triggered and lasts throughout the cooling phase.

At each stage, the corresponding light is displayed. The total cycle lasts between 4 and 8 hours, depending on the quality and moisture content of the waste. This is managed by the appliance.

- When the entire waste reduction cycle is complete, the appliance will beep and all lights will switch off.
- Unplug the power cord.

- Unlock and open the lid.
- Remove the bucket and dispose of the residue. For this, please refer to the section entitled "What should I do with the residue?".



Important remarks

- The bucket handle is covered with a sheath. As the appliance and the area around the bucket are hot, we advise you to use a potholder to avoid burning yourself.
- At any time during the reduction cycle, you can stop the appliance by pressing  for 3 seconds. In this case, you will need to start a new waste reduction cycle.
- If the appliance has not successfully reduced some of the waste because it is too big, cut it into smaller pieces (about 2 to 3 cm), put it back into the bucket with a new batch of bio-waste and start a new cycle.









NOTE

Depending on the type of food that is put in the bucket, the surface coating of the bucket may be damaged (hard or sharp food). This is normal wear and tear and has no effect on the performance of the appliance.

THE PAUSE FUNCTION

You can pause your appliance to add waste when it is already in operation. However, we recommend that you do this only during the first half hour of operation (that is the drying period). After that, the food may not be properly dried and ground by the appliance. Moreover, the drying time, and therefore the total operating time, would be increased.

To pause the appliance:

- Press ; the "Drying in progress" light  will flash.
- Turn the unlock knob to  and press the button to open the lid.
- Add the food to the bucket.
- Close the lid and turn the lock knob to .
- Press  to restart the waste reduction cycle. The "Drying in progress" light  will remain on.

REPLACING THE ACTIVATED CARBON

The anti-odour filter contains activated carbon that captures odours generated during the bio-waste reduction process.

When the carbon needs to be changed, the "Filter" light  comes on. Depending on the frequency of use and cycle time, the carbon in the odour filter should be changed approximately every 3 months (based on 3 cycles per week).

1. Unplug the appliance before changing the filter.
2. Remove the compartment containing the anti-odour filter. Make sure that the rubber seal remains securely in position in its recess.

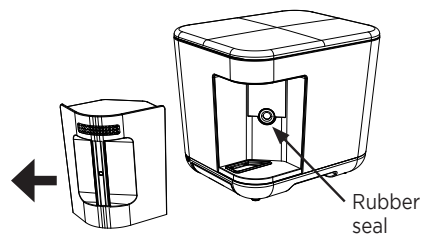

3. Remove the filter compartment by pulling it upwards and holding it firmly. Remove the filter compartment completely.

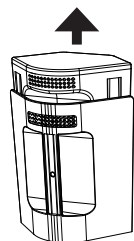

4. Place the filter on a stable surface. Unscrew the top cover as indicated.

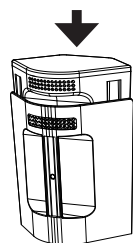

5. Empty the activated carbon contained in the filter.

Important remark

When removing the activated carbon, make sure that you do not throw away the 2 filter felts located in the air vents.

NOTE

You can dispose of used activated carbon in your rubbish bin but you can also recycle it by using it as a fertiliser. To do so, mix the carbon with potting soil or compost and use it in your garden or vegetable patch, or for your houseplants. Activated carbon acts as a fertiliser as well as a pH regulator for the soil.

6. Take a new bag of activated carbon, unpack it and open the bag.
7. Make sure the filter felts are securely in place, the large one at the bottom of the filter and the smaller one at the top.
8. Refill the filter with 600 g of activated carbon.
9. Close the filter properly with its cover.
10. Insert the filter into the compartment as far as it will go by sliding the 2 grooves at the back of the filter into the 2 notches on the compartment.

11. Place the filter and compartment back in their dedicated recess.

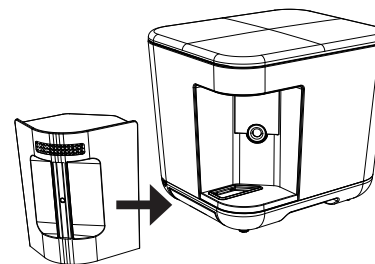

12. Once the activated carbon has been replaced, the appliance must be reset to return the cycle count to its initial level. To do so, press  for 3 seconds; the appliance will beep and the corresponding light will switch off.

NOTE

- Always make sure you have a spare bag of activated carbon. To order it, please go to our website www.accessoires-electromenager.fr or www.riviera-et-bar.fr
- The reset button  is only used to reset the appliance after replacing the activated carbon. Under no circumstances should it be used to reset the operating cycle of the appliance.

OVERHEATING SAFETY DEVICE

The appliance is equipped with a safety system against overheating. In this case, it will automatically stop working and switch off. Unplug the appliance and allow it to cool for at least 10 minutes before plugging it back in and starting a new bio-waste reduction cycle.

Before doing so, be sure to remove any waste that may be stuck in the appliance.

Important remarks

- Before cleaning or caring for your appliance, it must be unplugged and allowed to cool down completely.
- Never immerse the appliance or the power cord in water or any other liquid.
- The control panel must never be exposed to moisture.
- The (ceramic) bucket is dishwasher safe.
- It is imperative that all parts of the appliance are completely dry before reassembling and using it again.
- Do not use chemicals or abrasive cleaning products or steel wool to clean the various parts of the appliance.

1. Clean the bucket, inner lid and drip tray with hot soapy water. Rinse and dry properly.
2. The body of the appliance (outside and inside, including the seal on the underside of the lid) can be cleaned with a soft and very slightly damp cloth.



Self-cleaning function

The appliance has a self-cleaning function that can be used if some residue remains stuck to the bottom of the bucket after the waste reduction cycle. This function loosens the residue so that it can be removed effortlessly. To do this, you need to:

1. Make sure the appliance has been unplugged.
2. Open the lid and remove the bucket from inside the appliance. Pour 50 cl water into the bucket.



NOTE

Never fill the bucket with water while it is still inside the appliance, as any water spillage outside the bucket could damage the appliance.

3. Replace the bucket in the appliance, taking care not to spill water into the body of the appliance. The lid will not close if the bucket is not correctly positioned.
4. Close the lid and turn the lock knob to .
5. Plug in the appliance.
6. Press the button  to begin the self-cleaning cycle. The light will turn on.
7. The self-cleaning cycle lasts one hour. After this time, the appliance stops and the corresponding light switches off.
8. Unplug the appliance.
9. Unlock and open the lid then remove the bucket.
10. Use a sieve to collect the residue and discard the water.
11. Clean the bucket with soapy water, rinse and dry thoroughly with a soft cloth.
12. The residue can either be discarded or put back into the bucket of the appliance for the next waste reduction cycle.
13. Check that the drip tray is empty. If not, empty, rinse and dry it before replacing it in its compartment.

 **NOTE**



At any time during the self-cleaning cycle:

- You can pause your appliance by pressing  once. The light will flash. To restart the self-cleaning cycle, press  again. The light will remain on.
- You can stop its operation by pressing  for 3 seconds. The light will switch off. In this case, you will need to begin a new selfcleaning cycle.

Storage

After cleaning the appliance, store it in a dry and clean environment.



TROUBLESHOOTING

Malfunctions	Causes	Solutions
The appliance is not working.	The power is off.	Make sure that the appliance's power cord is properly plugged into the power outlet. Alternatively, check the circuit breaker or fuses in your electrical system.
	The lock button is set to  .	Lock the appliance by turning the knob to  .

TROUBLESHOOTING

Malfunctions	Causes	Solutions
Strong odours are emanating from the appliance.	The odour filter is not correctly positioned in its compartment.	Correctly position the filter in its compartment.
	The seal on the odour filter compartment is not correctly positioned.	Correctly reposition the seal.
	The labels on the odour filter were not removed before using the appliance for the first time.	Remove the labels from the filter and reposition it in its compartment.
	The activated carbon in the filter is no longer absorbing odours efficiently.	Remove the carbon from the filter and replace it with new activated carbon.
At the end of the cycle, the residue has not been completely ground.	The food placed in the bucket is oversized or not suited to the appliance.	Generally speaking, you must cut waste products into 2 to 3 cm pieces. Please refer to the section entitled "What types of waste is the appliance able to process?".
At the end of the cycle, the residue remains stuck to the sides of the bucket.	The waste products placed in the bucket are too sweet.	Avoid adding too much sweet foods to the bucket. Sweet foods should be added in small quantities and should not be placed at the bottom of the bucket, but mixed with other types of food. Please refer to the section entitled "What types of waste is the appliance able to process?".
At the end of the cycle, the residue is clumped together.	The waste placed in the bucket is too greasy or wet, or contains too much starch.	Avoid adding too much fatty, wet or starchy food to the bucket. Such products should be added in small quantities and mixed with other types of food. Please refer to the section entitled "What types of waste is the appliance able to process?".
At the end of the cycle, the residue is neither dry nor ground.	The food waste placed in the bucket is too wet.	Pour any liquids (water, milk, soup, sauce, etc.) into the sink before placing the waste products into the bucket. Please refer to the section entitled "What types of waste is the appliance able to process?".
The device has stopped; it is beeping and the lights are flashing continuously.	The waste placed in the bucket has blocked the appliance.	Switch off the appliance manually by pressing the button  for 3 seconds, then unplug it and give it time to cool down. Remove and discard the waste blocking the blade in the bucket or cut it into 2 to 3 cm pieces then put them back into the bucket for a new cycle. Please refer to the section entitled "What types of waste is the appliance able to process?" for further advice.

TROUBLESHOOTING

Malfunctions	Causes	Solutions
The appliance is abnormally noisy.	The bucket contains hard materials, such as bones or seafood shells	The noise will decrease as these materials are ground.
	The appliance is defective.	Try using the appliance again with a smaller amount of only fruit and vegetable peelings. If the appliance is still making abnormally loud noises, please contact an approved Riviera & Bar Service Centre.
The "Filter" light remains on after the activated carbon has been replaced.	The appliance has not been reset after the carbon replacement.	Press  for 3 seconds; the appliance will beep and the corresponding light will switch off.
Water is dripping from under the appliance.	The drip tray is full.	Empty the drip tray. Remember to empty it regularly, especially after a self-cleaning cycle.
The appliance stops working and switches itself off.	The overheating safety device has been activated.	Unplug the appliance and allow it to cool for at least 10 minutes before plugging it back in. Please refer to the section entitled "Overheating safety device".
The appliance has been working for more than 8 hours.	The waste being processed by the appliance is too fatty or wet or contains too much starch.	Wait one more hour (that is a full 9-hour cycle). If the cycle is still not complete, turn off the appliance manually by pressing the button  for 3 seconds and let it cool down. Open the lid and check the contents of the bucket. Remove any overly fatty or wet food and mix the remaining waste with other types of food. Start a new cycle.
	The appliance is defective.	If the waste placed in the bucket is neither too greasy nor too wet (please refer to the process detailed above), try using the appliance again with a smaller amount of only fruit and vegetable peelings. If the appliance still does not stop after a 9-hour cycle, please contact an approved Riviera & Bar Service Centre.

TECHNICAL FEATURES

Wattage:	550 W
Voltage:	220-240 V - 50-60 Hz
Weight:	7.3 kg
Size:	L 280 x H 305 x W 360 mm

ENVIRONMENT

Please observe the following recommendations:

- You must not dispose of this appliance with your household waste.
- A selective collection system for this type of product has been set up by French municipalities. You should therefore contact your local council to find out where it is located. Electrical and electronic products contain dangerous substances that have harmful effects on the environment or human health, and must therefore be recycled.



GUARANTEE

The general guarantee for this appliance is 2 years. It covers domestic use only.

The following are excluded from the guarantee:

- worn parts, such as seals,
- removable or mobile parts damaged due to improper handling, as the result of a fall or knock during handling, and affecting the bucket, drip tray, anti-odour filter and its compartment or the inner lid,
- appliances used for a purpose other than their normal purpose within the private sphere.

The manufacturer cannot be held responsible for possible damages caused by improper use of the appliance, or when the appliance is not used in accordance with the operating instructions, or has been repaired by an unskilled person.

Repairs must only be carried out at one of the brand's approved Service Centres.

For any information:

- in France: please contact an approved Riviera & Bar Service Centre on +33 (0)3.88.18.66.18 or info@arb-sas.fr or go to the Riviera & Bar website: www.riviera-et-bar.fr
 - in Belgium or Luxembourg: contact the Customer Relations Department by email at support@dalcq.com
- Worn or damaged parts that are excluded from the guarantee will be replaced or repaired for a fee.

The guarantee period begins on the date of the original purchase. You may benefit from this guarantee only when presenting the defective appliance with the invoice or proof of purchase.

In accordance with Article L111-2 of the French Consumer Code, the availability of spare parts, provided for in matters of repairable products is 5 years as from its date of manufacture (information mentioned on the product: batch or serial number).

Reminder: for any intervention, you will be asked to return the product in its original packaging in order to avoid any further damage caused by transport. We therefore suggest you keep all of the original packaging.

Place of jurisdiction: Strasbourg.

The provisions of this guarantee do not exclude the buyer from benefitting from the legal guarantee for defects and hidden defects that applies in any event within the scope of article 1641 and following of the French Civil Code.

ACCESSORIES

All the accessories for our products are available on our website www.accessoires-electromenager.fr Please be aware that using products not recommended by Riviera & Bar will void the guarantee.



INHOUDSOPGAVE

Met dit apparaat hebt u gekozen voor een artikel van hoge kwaliteit dat profiteert van de lange ervaring van Riviera & Bar. Het voldoet aan de kwaliteitscriteria van Riviera & Bar: de beste materialen en onderdelen zijn gebruikt voor de productie ervan en het is aan strikte controles onderworpen.

Wij hopen dat u geheel tevreden zult zijn over het gebruik ervan.

PRODUCTBESCHRIJVING	50
BESCHRIJVING VAN HET BEDIENINGSPANEEL	51
ALGEMENE VEILIGHEIDSAANBEVELINGEN	52
BIJZONDERE VEILIGHEIDSAANBEVELINGEN	55
WELK AFVAL KAN DOOR HET APPARAAT VERWERKT WORDEN?	57
WAT DOE IK MET DE RESTEN?	59
VOOR DE EERSTE INGEBRUIKNAME	59
UITPAKKEN	
INSTALLATIE VAN HET ACTIEVE KOOLSTOFFILTER TEGEN GEUREN	
INGEBRUIKNAME	60
FUNCTIE PAUZE	61
VERVANGING VAN DE ACTIEVE KOOLSTOF	62
OVERVERHITTINGSBEVEILIGING	63
REINIGING EN ONDERHOUD	64
ZELFREINIGINGSFUNCTIE	
OPBERGEN	
PROBLEEMOPLOSSING	66
TECHNISCHE KENMERKEN	69
MILIEU	69
ACCESSOIRES	69
GARANTIE	69

PRODUCTBESCHRIJVING

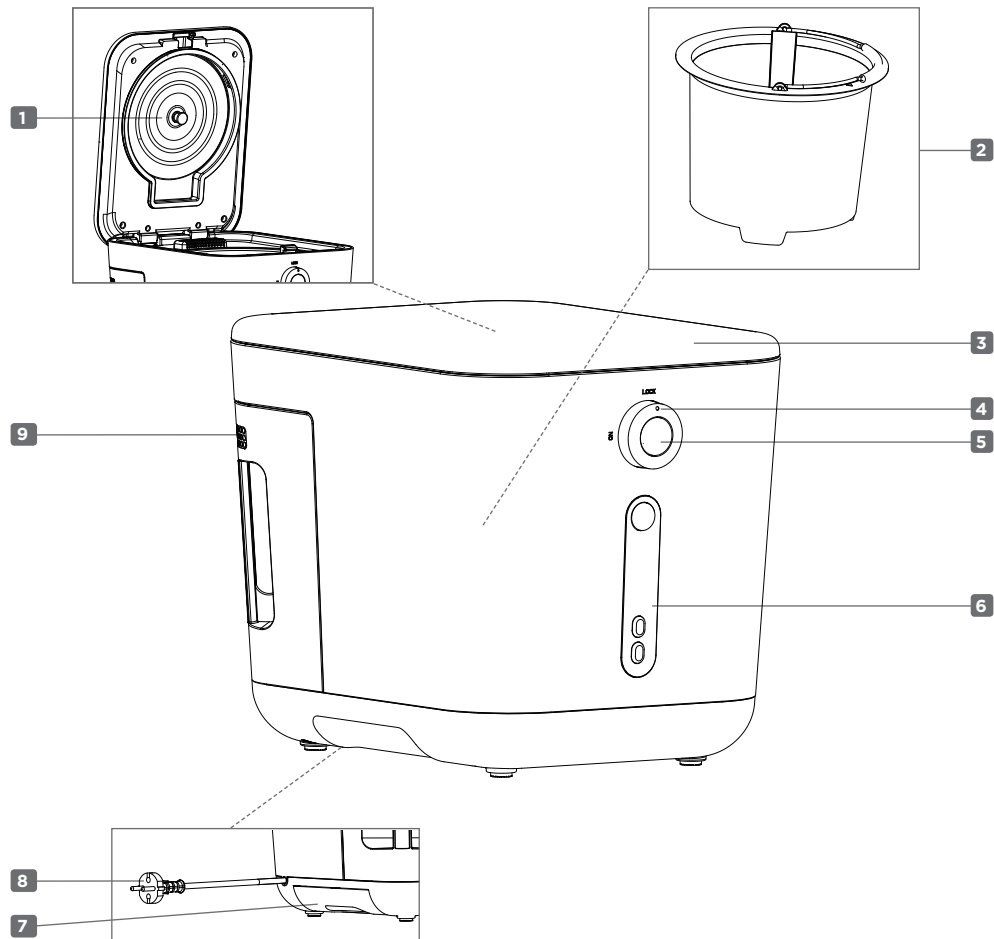

- 1** Binnendeksel
- 2** Bak met keramische coating
- 3** Deksel van het apparaat
- 4** Draaiknop voor vergrendeling
- 5** Drukknop voor het openen van het deksel
- 6** Bedieningspaneel
- 7** Lekbakje
- 8** Netsnoer
- 9** Actief koolstoffilter

BESCHRIJVING VAN HET BEDIENINGSPANEEL



- A** Aan/uitknop
- B** Controlelampje 'Drogen'
- C** Controlelampje 'Vermalen'
- D** Controlelampje 'Koelen'
- E** Controlelampje 'Koolstoffilter vervangen'
- F** Knop voor zelfreiniging
- G** Resetknop
- H** Controlelampje 'Zelfreiniging'

Wij verzoeken u om de instructies in deze handleiding zeer aandachtig te lezen, omdat hier onder andere belangrijke informatie wordt vermeld over de veilige installatie, het veilige gebruik en onderhoud ervan.

Bewaar deze handleiding, het kan zijn dat u deze later nog nodig hebt.



- Respecteer altijd de veiligheidsinstructies, de gebruiksinstructies en de reinigingsinstructies in deze handleiding. Indien u deze niet respecteert, wordt de garantie geannuleerd.
- Dit apparaat is uitsluitend voor huishoudelijk gebruik bedoeld. Het is niet ontworpen voor gebruik in de volgende gevallen, die niet door de garantie gedekt worden:
 - in keukenhoeken voor personeel van winkels, kantoren en andere beroepsomgevingen;
 - op boerderijen;
 - door klanten in hotels, motels of andere omgevingen van residentiële aard;
 - in omgevingen van het type B&B.
- Dit apparaat kan gebruikt worden door kinderen van 8 jaar en ouder en personen wiens fysieke, sensorische of mentale capaciteiten beperkt zijn of die onvoldoende ervaring en kennis beschikken, op voorwaarde dat deze begeleid worden of instructies ontvangen hebben over het veilige gebruik van het apparaat en de gevaren ervan goed begrijpen. Er moet toezicht gehouden worden op kinderen zodat ze niet met het apparaat spelen. Reiniging en onder-

houd door de gebruiker mogen niet worden uitgevoerd door kinderen, tenzij deze ouder dan 8 jaar zijn en onder toezicht van een volwassene staan. Bewaar het apparaat en het netsnoer buiten het bereik van kinderen jonger dan 8 jaar.

- Het apparaat mag niet in werking worden gesteld door middel van een externe timer of een aparte afstandsbediening.
- Pas op voor potentieel gevaar bij onjuist gebruik van het apparaat.
- Het apparaat mag nooit in water of een andere vloeistof worden ondergedompeld.
- De complete instructies voor veilige reiniging van het apparaat zijn aangegeven in de rubriek Reiniging en onderhoud' van deze handleiding.



- Het wordt aanbevolen om het apparaat regelmatig te controleren. Als het netsnoer beschadigd is, moet dit door de fabrikant, zijn klantenservice of een erkend reparateur worden vervangen, om elk risico te vermijden.
- Gebruik het apparaat niet bij storing of disfunctioneren of als het apparaat beschadigd is. Het moet gerepareerd worden door professional in een erkend servicecentrum van Riviera & Bar.

U vindt de adresgegevens van het erkende servicecentrum van Riviera & Bar bij u in de nabijheid op:
www.riviera-et-bar.fr



- Haal de stekker van het netsnoer van het apparaat altijd uit het stopcontact in de volgende gevallen:
 - Na gebruik
 - Voor reiniging of onderhoud
 - Indien het apparaat niet correct functioneert.
- Sluit het apparaat uitsluitend aan op een geaard stopcontact dat voldoet aan de geldende elektrische veiligheidsvoorschriften. Indien een verlengsnoer nodig is, gebruikt u een verlengsnoer met ingebouwde aardeaansluiting en een voldoende nominale intensiteit om de voeding van het apparaat te verdragen.
- Controleer dat de netspanning overeenkomt met de netspanning die vermeld staat op het etiket op het apparaat.
- Rol het netsnoer geheel uit.
- Om overbelasting van het elektriciteitsnet te voorkomen, mag u geen andere apparaten op hetzelfde circuit aansluiten.
- Trek niet aan het netsnoer of het apparaat zelf om de stekker uit het stopcontact te halen.



- Hanteer het apparaat niet met natte handen.
- Plaats het apparaat op een vlakke, horizontale, droge en niet glijdende ondergrond.
- Zet het apparaat niet op de rand van een tafel of werkblad, om te voorkomen dat het apparaat kantelt.
- Verzekert u ervan dat het netsnoer en het eventuele verlengsnoer niet in looppaden liggen, om kantelen te voorkomen.
- Verplaats het apparaat nooit terwijl het is ingeschakeld.
- Gebruik het apparaat niet buiten.
- Gebruik het apparaat niet in de nabijheid van water.
- Plaats het apparaat niet in de nabijheid van een warmtebron en voorkom dat het netsnoer een warm oppervlak raakt.
- Het apparaat moet tegen vorst beschermd worden. Laat het nooit in een auto in de winter of op een andere plek waar het kan vriezen, om schade te voorkomen.

BIJZONDERE VEILIGHEIDSAANBEVELINGEN



- Het apparaat wordt warm tijdens de werking en blijft ook enige tijd na gebruik warm. Om verbrandingsgevaar te vermijden, moet u wachten tot het apparaat geheel is afgekoeld voordat u het hanteert. Gebruik pannenlappen als bepaalde onderdelen (de bak, de handgreep of het binnendeksel) nog warm zijn.
- Open het deksel niet en raak de binnenkant van het apparaat niet aan wanneer dit in werking is. Gevaar voor brandwonden of letsel.
- Gebruik het apparaat uitsluitend met etensresten of ander afval dat in deze handleiding vermeld staat.
- Gebruik het apparaat niet met bepaalde etensresten zoals grote, harde botten (mergbot, T-bone ...), sommige schelpen (oesters, wulken, jakobsschelpen), vloeistoffen. Raadpleeg de lijst in de rubriek 'Welk afval kan door het apparaat verwerkt worden?'
- Gebruik het apparaat niet om harde materialen als glas en metaal weg te gooien.
- Gooi geen papier, kartonnen labels, karton, plastic zakken (ook biologisch afbreekbaar) in het apparaat.
- Schakel het apparaat uit en trek de stekker uit het stopcontact voordat u het schroefblad onder in de bak deblokkeert.
- Plaats het apparaat zo dat het bedieningspaneel en de resetknop  bereikbaar zijn.

- Om brandgevaar te voorkomen, plaatst u het apparaat op een ondergrond die niet gevoelig is voor warmte en ten minste 20-30 cm verwijderd van een wand. De ruimte boven het apparaat moet vrij zijn (ten minste 60 cm).
- Gebruik het apparaat niet in de nabijheid van of onder brandbare materialen (gordijnen, doeken ...).
- Plaats het apparaat niet op een warmtegevoelige ondergrond, een kwetsbare ondergrond (glazen tafel, houten kast) of een soepele ondergrond (tafellaken ...)
- Gebruik geen andere accessoires dan de met het product meegeleverde accessoires, anders kunt u het apparaat beschadigen.
- Het is streng verboden om voorwerpen of gereedschappen (schroevendraaier, mes ...) te gebruiken om het deksel van het koolstoffilter te openen. Dit kan het beschadigen. Indien u deze instructie niet respecteert, wordt de garantie geannuleerd.
- Dek het apparaat niet af.
- Dek de ventilatieopeningen onder het apparaat, ter hoogte van het koolstoffilter en onder het binnendeksel niet af.
- Gebruik het apparaat in een luchtige, goed geventileerde ruimte.
- Berg geen brandbare producten op in de nabijheid van het apparaat.
- Bewaar of gebruik geen brandbare spuitbussen of andere brandbare producten in de nabijheid van het apparaat.
- Controleer dat alle mobiele elementen correct zijn geplaatst en vergrendeld voordat u het apparaat inschakelt. Hiertoe raadpleegt u de rubriek 'Ingebruikname' van deze handleiding.
- Gebruik de bak niet indien deze of het schroefblad vervormd of beschadigd zijn. Vervang ze.
- Laat het apparaat niet leeg functioneren.
- Sla etensresten niet langere tijd op, in dit geval zullen deze schimmelen en onaangenaam gaan ruiken.
- Vul de bak niet verder dan de op de binnenwand aangegeven limiet (ongeveer 3 liter).

- Zet nooit verpakte voedingsmiddelen in de bak. Verwijder eerst alle verpakkingen, aluminiumfolie of plasticfolie die mogelijk om de voedingsmiddelen zitten.
- Gebruik het apparaat nooit als verwarmingselement.
- Schakel het apparaat na gebruik altijd uit voordat u de stekker uit het stopcontact trekt.
- Berg het apparaat niet op als het nog warm is. Laat het eerst aan de lucht afkoelen.

WELK AFVAL KAN DOOR HET APPARAAT VERWERKT WORDEN?

Afval dat niet verwerkt kan worden

Uw apparaat kan alleen afval van voedingsmiddelen verwerken. Afval van plastic, metaal, glas of andere materialen is verboden en kan uw apparaat beschadigen.

Sommige voedingsmiddelen worden ook afgeraden omdat ze uw apparaat kunnen beschadigen, zoals:

- een grote hoeveelheid vloeistof (water, bouillon, soep, vinaigrette, vloeibare yoghurt, melk ...)
 - Giet zoveel mogelijk vloeistof af in uw gootsteen voordat u afval in de bak van het apparaat doet.
- te grote of harde voedingsmiddelen:
 - Grote, harde botten (type T-bone, varkensbotten ...)
 - Harde schelpen (jakobsschelpen, oesters ...)
 - Harde pitten (perzik, kers, avocado ...)
 - Kokosnoot
 - Snoep en kauwgom
- een te grote hoeveelheid vet die het apparaat niet kan dehydrateren (olie ...)
- erg vezelachtige voedingsmiddelen (artisjok, ananasblad ...)

Afval dat in beperkte hoeveelheid verwerkt kan worden

Vermijd de verwerking van te grote hoeveelheden voedingsmiddelen, wat niet het gewenste resultaat zou hebben. De resten plakken in dit geval aan de wand (bij een te grote hoeveelheid zoete voedingsmiddelen), of hopen zich op (voedingsmiddelen met te veel zetmeel of vocht).

Plaats beperkte hoeveelheden van deze voedingsmiddelen en doe ze niet onder in de bak.

- Zeer zoete voedingsmiddelen: sommige vruchten (zoals meloen, ananasschil), jam, honing ...
- Zeer vette voedingsmiddelen
- Brood
- Sauzen
- Yoghurt
- Keukenrol, papieren zakdoekjes

Afval dat verwerkt kan worden

- Vlees
- Kleine botten (gevogelte, konijn, lamskoteletjes of varkenskarbonade ...)
- Vis met graat
- Schaal- en schelpdieren (behalve harde schelpen zoals oesters, wulken, Jakobsschelpen)
- Groente en fruit
- Eierschalen
- Rijst, pasta, aardappels
- Zaden, granen
- Pizza
- Kaas
- Taart, koek, zoete broodjes
- Koffiedik
- Thee (los en zakjes)
- Bloemen, bladeren

Advies:

- Voor optimale resultaten wordt aanbevolen om verschillende soorten voedingsmiddelen te mengen in het apparaat.
- In het algemeen raden wij aan om voedingsmiddelen in stukken van 2 tot 3 centimeter te snijden, zodat ze doeltreffender door het apparaat verwerkt kunnen worden. Door hun textuur of afmetingen zouden bepaalde voedingsmiddelen zich rond het schroefblad kunnen rollen en dit blokkeren. De onderstaande voedingsmiddelen moeten altijd gesneden worden:
 - kruiden als peterselie, koriander
 - druiventrossen
 - selderij, venkel, asperge, gember, aubergine-schil

WAAR GEBRUIK IK MIJN APPARAAT VOOR?

Wel



Groenten



Fruit



Eierdoppen



Zaden
Cereals



Vlees



Schaal- en
schelpdieren



Vis



Koffiedik
Thee



Bloemen
Bladeren



Taart



Rijst, Pasta
Aardappels



Pizza
Quiche



Kaas

In beperkte hoeveelheden



Brood



Zeer zoete
voedingsmiddelen



Zeer vette
voedingsmiddelen



Sauzen



Yoghurt

Niet



Grote, harde
botten



Harde
schalen



Harde
pitten



Kokosnoot



Snoep
Kauwgom



Ananasblad



Vloeistoffen



Vetten



Plastic, metaal,
glas of andere
materialen

WAT DOE IK MET DE RESTEN?

Na afloop van de cyclus en de verwerking van uw afval, kunt u:

- de resten in de afvalbak gooien: omdat het volume van het afval met ongeveer 85% verminderd is, neemt het veel minder ruimte in. Bovendien voorkomt u zo onaangename geuren en eventuele vliegjes.
- de resten gebruiken als mest op uw tuin, uw balkon of voor uw kamerplanten.

Gebruik als meststof

U kunt de door het apparaat gebruikte resten gebruiken als meststof voor uw tuin, moestuin of uw kamerplanten, op voorwaarde dat u het afval scheidt dat door het apparaat wordt verwerkt.

Geschikt voor meststof	Niet geschikt voor meststof
<ul style="list-style-type: none"> • Afval van groente en fruit Let op: gebruik citrusfruit in beperkte hoeveelheden, dit is te zuur. • Eierschalen • Koffiedik • Bloemen, Bladeren 	<ul style="list-style-type: none"> • Vlees (ook botten) • Vis (ook graten) • Mossel- of andere schelpen

VOOR DE EERSTE INGEBRUIKNAME

UITPAKKEN

- Pak het apparaat uit en verwijder alle plastic zakken, karton en papier die de verschillende onderdelen beschermen.
- **Bewaar de verpakkingselementen.**
- **Laat de plastic zakken nooit binnen bereik van kinderen.**
- Verwijder ook de eventuele stickers die op de behuizing van het apparaat geplaatst kunnen zijn en andere eventuele informatiebladen.
- Voor het eerste gebruik moet u het etiket uit de bak verwijderen dat het maximale niveau aangeeft.

INSTALLATIE VAN HET ACTIEVE KOOLSTOFFILTER TEGEN GEUREN

Voor het eerste gebruik moet u het geurfilter correct plaatsen en alle etiketten ervan verwijderen, om een goede luchtcirculatie mogelijk te maken en alle van de afvalverwerking afkomstige geuren op te vangen.

1. Trek de stekker van het apparaat uit het stopcontact.
2. Verwijder de houder van het koolstoffilter. Let erop dat de rubberen pakking in de houder goed op zijn plaats blijft.

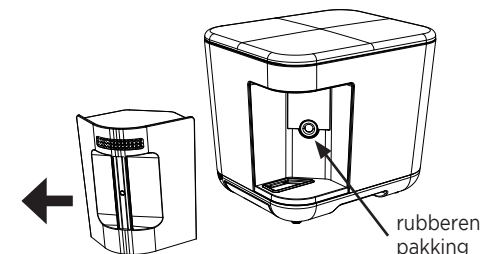

- Maak het filter los van de houder door het filter naar boven te trekken en de houder stevig vast te houden. Verwijder het filter niet geheel. Til het iets op en verwijder het etiket. Zet het filter weer in de houder door het naar onder te schuiven.

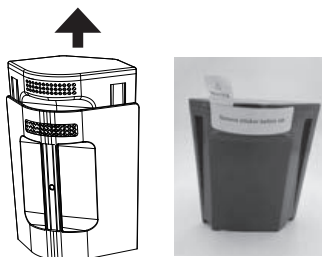

- Verwijder het etiket op de onderkant van het filter.



- Plaats de houder en de filter in de hiervoor bedoelde positie.

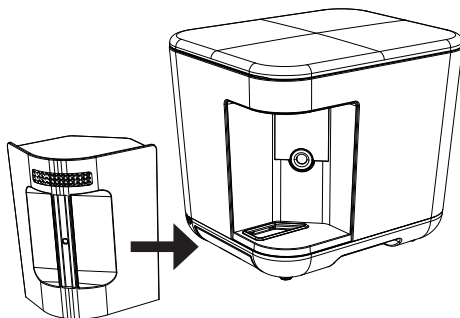

INGEBRUIKNAME

- Plaats uw apparaat op een vlakke, droge en niet gladde ondergrond.
- Draai de vergrendelingsknop naar links op .
- Druk op de knop om het deksel te openen.
- Plaats uw voedingsmiddelen in de bak, let erop dat u de maximum hoeveelheid niet overschrijdt. Volg het advies in de rubriek 'Welk afval kan door het apparaat verwerkt worden?'.



het apparaat schoon (ruimte voor de bak en oppervlakte rond de bak).

- U kunt de bak ook uit het apparaat verwijderen om de voedingsmiddelen te plaatsen. Als u de bak weer in het apparaat plaatst, lijnt u de driehoek op de bak uit met de driehoek op de behuizing van het apparaat en zet de bak in het apparaat door deze licht in één richting en vervolgens in de andere richting te draaien, voor correcte plaatsing.

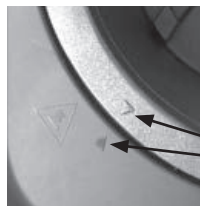

Lijn de driehoeken van de bak en de behuizing van het apparaat uit



Het deksel sluit niet indien de bak niet correct geplaatst is.



- Voordat u het deksel sluit, verwijdert u eventueel aanwezig vuil rond de bak.
- Sluit het deksel weer en draai de vergrendelingsknop naar rechts op .



Het apparaat start niet als de vergrendelingsknop niet op  is gedraaid.

- Sluit het netsnoer aan. U hoort een pieptoon en de controlelampjes knipperen voordat ze uitgaan.
- Druk op  om de afvalreductiecyclus te starten; u hoort een pieptoon.

De reductie van biologisch afval vindt in drie etappes plaats, die zonder interventie van u automatisch achter elkaar worden uitgevoerd.

- Drogen  : het afval wordt verwarmd om het uit te drogen.
- Vermalen  : het gedroogde afval wordt vermalen om het volume ervan met ongeveer 85% te verminderen.
- Koelen  : dit vindt op natuurlijke wijze plaats om gevaar voor brandwonden te vermijden. De ventilatie wordt ingeschakeld en blijft gedurende de hele koelingsfase in werking.

Bij elke etappe gaat het overeenkomstige controlelampje aan. De totale cyclus duurt tussen 4 en 8 uur, afhankelijk van de kwaliteit en de vochtigheidsgraad van het afval; de cyclus wordt door het apparaat beheerd.

- Wanneer de volledige cyclus van afvalreductie voltooid is, hoort u een pieptoon en gaan alle controlelampjes uit.

FUNCTIE 'PAUZE'

U kunt uw apparaat op pauze zetten om afval toe te voegen als het apparaat al in werking is. Wij raden u echter aan om dit alleen tijdens het eerste halfuur van de cyclus te doen (drogen). Later wordt het afval mogelijk niet voldoende door het apparaat gedroogd en vermalen. Bovendien verlengt dit de drogingstijd en dus de totale cyclustijd.

- Trek de stekker uit het stopcontact.
- Ontgrendel en open het deksel.
- Verwijder de bak en leeg deze. Raadpleeg hiervoor de rubriek 'Wat doe ik met de resten?'.







Belangrijke opmerkingen

- De handgreep van de bak is uitgerust met een huls. Omdat het apparaat en de omgeving rond de bak warm worden, raden wij u toch aan om de bak met pannenlappen te hanteren, om elk gevaar op brandwonden te vermijden.
- Tijdens de cyclus hebt u te allen tijde de mogelijkheid om de werking van het apparaat te onderbreken door 3 seconden lang op  te drukken. In dit geval moet u een nieuwe afvalreductiecyclus starten.
- Als het apparaat bepaalde te grote stukken afval niet kon verwerken, snijdt u deze in kleinere stukken (2-3 centimeter), plaatst ze in de bak met nieuw biologisch afval en start een nieuwe



Afhankelijk van het type afval dat u in de bak plaatst, kan de coating hiervan beschadigen (puntig of hard afval). Dit is normale slijtage die geen gevolgen heeft voor de prestatie van het apparaat.

Om het apparaat op pauze te zetten:

- Druk op ; het controlelampje 'Drogen'  knippert.
- Draai de ontgrendelingsknop op  en open het deksel door op de knop te drukken.
- Voeg de voedingsmiddelen toe aan de bak.
- Sluit het deksel weer, draai de vergrendelingsknop op .
- Druk op  om de afvalreductiecyclus te hervatten. Het controlelampje 'Drogen'  brandt vast.

VERVANGING VAN DE ACTIEVE KOOLSTOF

Het geurfilter bevat actieve koolstof dat de tijdens het afvalreductieproces vrijkomende geuren vasthoudt.

Als de koolstof vervangen moet worden, gaat het controlelampje 'Filter' . Op basis van de gebruiksfrequentie en de cyclusduur moet de koolstof in het geurfilter ongeveer om de drie maanden vervangen worden (op basis van drie cycli per week).

1. Trek de stekker van het apparaat uit het stopcontact voordat u het filter vervangt.
2. Verwijder de houder van het geurfilter. Let erop dat de rubberen pakking in de houder goed op zijn plaats blijft.

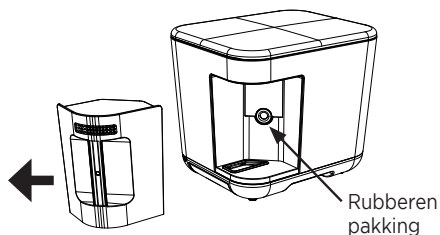

3. Maak het filter los van de houder door het filter naar boven te trekken en de houder stevig vast te houden. Verwijder het filter geheel uit de houder.

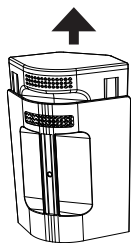

4. Plaats het filter op een vlakke ondergrond. Schroef de bovenkap los zoals afgebeeld.

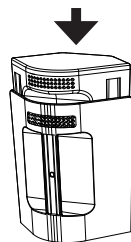

5. Leeg de actieve koolstof uit het filter.

Belangrijke opmerkingen

Als u de actieve koolstof leegt, moet u oppassen dat u de twee filterviltjes niet weggooit die zich voor de ventilatieopeningen bevinden.

LET OP

U kunt de gebruikte actieve koolstof weggooien in uw afvalbak, maar u kunt het ook recyclen door het als meststof te gebruiken. Hiertoe vermengt u de koolstof met tuinaarde of compost die u vervolgens voor uw tuin, moestuin of kamerplanten gebruikt. Actieve koolstof werkt niet alleen als meststof maar regelt ook de pH van de grond.

6. Neem een zak nieuwe actieve koolstof, pak hem uit en open de zak.
7. Controleer dat de filterviltjes op hun plaats zitten, het grote onder in het filter en het kleine bovenin.
8. Vul het filter met alle actieve koolstof uit de zak (600 g).
9. Sluit het deksel van het filter goed.
10. Plaats het filter in de houder tot de aanslag door de 2 groeven aan de achterkant van het filter in de 2 inkepingen van de houder te schuiven.

11. Plaats de houder en de filter in de hiervoor bedoelde positie.

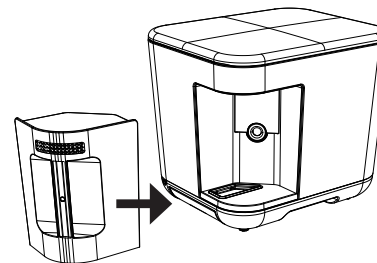

12. Na vervanging van de actieve koolstof moet u het apparaat resetten om de cyclustelling op nul te zetten. Hiertoe drukt u 3 seconden lang op ; u hoort een pieptoon en het overeenkomstige controlelampje gaat uit.

LET OP

- Zorg ervoor dat u altijd een zak actieve koolstof in reserve hebt. U kunt deze bestellen op onze site www.accessoires-electromenager.fr of www.riviera-et-bar.fr
- De resetknop  wordt alleen gebruikt om het apparaat te resetten na vervanging van de actieve koolstof. In geen geval kan hiermee de werkingscyclus van het apparaat gereset worden.

OVERVERHITTINGSBEVEILIGING

Het apparaat is uitgevoerd met een beveiligingssysteem tegen oververhitting. In dit geval stop het apparaat automatisch met functioneren en gaat uit.

Trek de stekker uit het stopcontact en laat het apparaat tien minuten afkoelen voordat u het weer aansluit en een nieuwe afvalreductiecyclus start. Verwijder eerst eventueel afval dat klem zit.

Belangrijke opmerkingen

- Voor elke reiniging of onderhoud moet de stekker uit het stopcontact getrokken zijn en moet het apparaat geheel zijn afgekoeld.
- Dompel het apparaat en het netsnoer nooit onder in water of in een andere vloeistof.
- Het bedieningspaneel mag nooit aan vocht worden blootgesteld.
- De (keramische) bak is vaatwasserbestendig.
- Alle onderdelen van het apparaat moeten volledig droog zijn voordat het opnieuw wordt gemonteerd en gebruikt.
- Gebruik geen chemische middelen, schurende reinigingsmiddelen of staalwol om de verschillende onderdelen van het apparaat te reinigen.

1. Reinig de bak, het binnendecksel en het lekbakje met warm zeepwater. Spoel ze af en droog ze goed.
2. De behuizing van het apparaat (binnen- en buitenkant, ook de pakking onder het deksel) kunnen worden gereinigd met een zachte, licht vochtige doek.

Zelfreinigingsfunctie

Het apparaat is uitgerust met een zelfreinigingsfunctie die gebruikt kan worden als bepaalde voedingsmiddelen onder in de bak blijven kleven na de afvalreductiecyclus. Met deze functie kunnen resten moeiteloos verwijderd worden. Hiertoe:

1. Controleer dat de stekker uit het stopcontact getrokken is.
2. Open het deksel en verwijder de bak uit het apparaat. Giet 50 cl water in de bak.

LET OP

Vul de bak nooit rechtstreeks in de behuizing van het apparaat om dit niet te beschadigen indien water buiten de bak zou lopen.

3. Plaats de bak weer in het apparaat, let op dat u geen water in de behuizing van het apparaat morst. Het deksel sluit niet indien de bak niet correct geplaatst is.
4. Sluit het deksel en draai de vergrendelingsknop op .
5. Sluit het apparaat aan.
6. Druk op  knop om de zelfreiniging te starten. Het controlelampje gaat aan.
7. Het zelfreinigingsproces duurt een uur. Na deze periode stopt het apparaat en gaat het overeenkomstige controlelampje uit.
8. Trek de stekker van het apparaat uit het stopcontact
9. Ontgrendel en open het deksel, verwijder de bak.
10. Verwijder de resten met behulp van een zeef en gooi het water weg.
11. Maak de bak schoon met zeepwater, spoel uit en droog de bak zorgvuldig met een zachte doek.
12. De resten kunnen worden weggegooid of opnieuw in de bak van het apparaat worden geplaatst voor de volgende afvalreductiecyclus.
13. Controleer dat de lekbak leeg is. Leeg deze anders en droog hem voordat u hem weer plaatst.



LET OP

Tijdens de zelfreiniging kunt u te allen tijde:

- uw apparaat op pauze zetten door één keer te drukken op . Het controlelampje knippert. Om de zelfreinigingscyclus te hervatten, drukt u opnieuw op . Het controlelampje gaat aan en brandt ononderbroken.
- de werking onderbreken door 3 seconden lang te drukken op . Het controlelampje gaat uit. In dit geval moet u een nieuwe zelfreinigingscyclus starten.

Opbergen

Reinig het apparaat en berg het op een droge, schone plek op.



PROBLEEMOPLOSSING

Problemen	Oorzaken	Oplossingen
Het apparaat functioneert niet.	De voeding is niet aangesloten.	Controleer dat het netsnoer correct op het stopcontact is aangesloten. Controleer anders de stroomonderbreker of zekeringen van uw elektriciteitsnet.
	De vergrendelingsknop staat op .	Vergrendel het apparaat door de knop op te zetten.

PROBLEEMOPLOSSING

Problemen	Oorzaken	Oplossingen
Het apparaat stoot sterke geuren uit.	Het geurfilter is niet op de juiste positie geplaatst.	Plaats het filter correct op zijn positie.
	De pakking van de positie van het geurfilter is afwezig.	Plaats de pakking correct.
	De etiketten op het geurfilter zijn niet verwijderd voor de eerste ingebruikname.	Verwijder de etiketten van het filter en plaats het filter weer op de juiste positie
	De doeltreffendheid van de actieve koolstof in het filter neemt af en het absorbeert geen geuren meer.	Leeg de koolstof uit het filter en vervang deze door nieuwe actieve koolstof.
Aan het einde van de cyclus zijn de resten niet volledig vermalen.	De voedingsmiddelen die in de bak zijn geplaatst, zijn te groot of niet geschikt.	In het algemeen moet u het afval in stukken van 2 tot 3 cm snijden. Raadpleeg de rubriek 'Welk afval kan door het apparaat verwerkt worden?'.
Aan het einde van de cyclus blijven resten aan de wand van de bak plakken.	Het in de bak geplaatste afval is te zoet.	Vermijd een te hoge concentratie van zoet afval in de bak. Plaats dit in beperkte hoeveelheden en niet onderin de bak. Meng het met andere soorten voedingsmiddelen. Raadpleeg de rubriek 'Welk afval kan door het apparaat verwerkt worden?'.
Aan het einde van de cyclus zijn resten opgehoopt.	Het in de bak geplaatste afval is te vet of te vochtig of bevat teveel zetmeel.	Vermijd een te hoge concentratie vette, vochtige of veel zetmeel bevattende voedingsmiddelen in de bak. Plaats deze in beperkte hoeveelheden en meng ze met andere soorten voedingsmiddelen. Raadpleeg de rubriek 'Welk afval kan door het apparaat verwerkt worden?'.
Aan het einde van de cyclus zijn de resten niet gedroogd en niet vermalen.	Het in de bak geplaatste afval is vloeibaar.	Giet alle vloeistoffen (water, melk, soep, saus ...) in uw gootsteen voordat u het afval in de bak plaatst. Raadpleeg de rubriek 'Welk afval kan door het apparaat verwerkt worden?'.
Het apparaat is gestopt; ik hoor pieptonen en de controlelampjes knipperen aanhoudend.	Het in de bak geplaatste afval heeft het apparaat geblokkeerd.	Stop het apparaat handmatig door 3 seconden lang op de knop te drukken, trek de stekker uit het stopcontact en laat het apparaat afkoelen. Verwijder het afval dat het schroefblad blokkeert: gooi dit weg (bijv. vezels) of snijdt het in stukken van 2-3 cm en plaatst het opnieuw in de bak voor een nieuwe cyclus. Raadpleeg de rubriek 'Welk afval kan door het apparaat verwerkt worden?' voor meer advies.

PROBLEEMOPLOSSING

Problemen	Oorzaken	Oplossingen
Het apparaat maakt abnormaal veel geluid.	De bak bevat harde elementen, zoals botten of schelpen.	Het geluid zal minder worden naarmate het vermalen vordert.
	Er is storing opgetreden.	Test de afvalreductie met alleen fruit- en groenteschillen. Als het apparaat nog steeds abnormaal veel geluid maakt, neemt u contact op met het erkende servicecentrum van Riviera & Bar.
Het controlelampje 'Filter' blijft aan nadat de actieve koolstof vervangen is.	Het apparaat is niet gereset na de vervanging van de koolstof.	Druk 3 seconden lang op  ; u hoort een pieptoon en het bijbehorende controlelampje gaat uit.
Er lekt water onder het apparaat.	Het lekbakje bevat water en is vol.	Leeg het lekbakje. Vergeet niet dit regelmatig te legen, vooral na zelfreiniging.
Het apparaat stopt met werken en gaat uit.	De oververhittingsbeveiliging is ingeschakeld.	Trek de stekker van het apparaat uit het stopcontact, laat het ten minste 10 minuten afkoelen voordat u het weer aansluit. Raadpleeg de rubriek 'Oververhittingsbeveiliging'.
Het apparaat werkt gedurende meer dan 8 uur.	Het in de bak geplaatste afval is te vet of te vochtig of bevat teveel zetmeel.	Wacht een uur langer (een cyclus van 9 uur). Als de cyclus nog steeds niet afgelopen is, stopt u het apparaat handmatig door 3 seconden lang op  te drukken en laat u het afkoelen. Open het deksel en verwijder de inhoud uit de bak. Verwijder de te vette of te vochtige voedingsmiddelen en meng de rest van het afval met andere voedingsmiddelen. Start een nieuwe cyclus.
	Er is storing opgetreden.	Als het in de bak geplaatste afval niet te vet of te vochtig is, (zie het procedé hierboven), test u de afvalreductie met alleen fruit- en groenteschillen. Als het apparaat na 9 uur de cyclus nog steeds niet stopt, neemt u contact op met een erkend servicecentrum van Riviera & Bar.

TECHNISCHE KENMERKEN

Vermogen:	550 W
Spanning:	220-240 V - 50-60 Hz
Gewicht:	7,3 kg
Afmetingen:	L 280 x H 305 x D 360 mm

MILIEU

Wij verzoeken u vriendelijk de onderstaande aanbevelingen te volgen:

- U mag dit apparaat niet bij het huisvuil weggoaien.
- Gemeentes hebben een systeem voor gescheiden inzameling van dit soort apparaten ingesteld, u kunt hierover inlichtingen inwinnen bij uw gemeentehuis. Elektrische en elektronische apparaten kunnen namelijk gevaarlijke stoffen bevatten die het milieu of de menselijke gezondheid kunnen schaden en gerecycled moeten worden.



GARANTIE

De algemene garantieperiode is twee jaar en dekt uitsluitend huishoudelijk gebruik van het apparaat.

Zijn uitgesloten van de garantie:

- slijtageonderdelen zoals pakkingen,
- verwijderbare of bewegende onderdelen die beschadigd zijn door onjuist gebruik, vallen of een schok tijdens het hanteren ervan, zoals de bak, de lekbak, het geurfilter en de houder ervan, het binnendecksel,
- apparaten die anders gebruikt worden dan in een normale huishoudelijke omgeving.

De fabrikant kan niet aansprakelijk gesteld worden voor eventuele schade veroorzaakt door onjuist gebruik van het apparaat, gebruik dat ingaat tegen de gebruiksaanwijzing of reparaties die door ongekwalificeerd personeel zijn uitgevoerd.

Reparaties mogen uitsluitend worden uitgevoerd in een van erkende servicecentra van het merk.

Voor inlichtingen:

- Frankrijk: neem contact op met de afdeling klantenservice van Riviera & Bar op 03.88.18.66.18 of info@arb-sas.fr Bezoek ook de website van Riviera & Bar: www.riviera-et-bar.fr
- België en Luxemburg: neem contact op met de afdeling klantenservice per e-mail: support@dalcq.com

Slijtageonderdelen en buiten de garantie vallende schade worden vervangen of gerepareerd tegen vergoeding van de kosten.

De garantieperiode begint op de oorspronkelijke aankoopdatum. U kunt uitsluitend aanspraak maken op de garantie met presentatie van het defecte apparaat samen met de factuur of het aankoopbewijs.

La durée de la garantie débute à partir de la date d'achat d'origine. Il peut y être fait recours uniquement avec la présentation de l'appareil défectueux accompagné de la facture ou preuve d'achat.

Volgens artikel L 111-2 van de consumentenwet bedraagt de beschikbaarheidsperiode van reserveonderdelen die wij voorzien voor een te repareren product 5 jaar vanaf de productiedatum (informatie vermeld op het identificatieplaatje: batch- of serienummer).

Herinnering : voor elke interventie wordt u verzocht om het product in de oorspronkelijke verpakking terug te sturen, om extra schade door het vervoer te voorkomen. Wij verzoeken u dan ook om de oorspronkelijke verpakking in zijn geheel te bewaren.

Jurisdictie: Straatsburg.

De garantiebepalingen sluiten de wettelijke garantie voor storingen en verborgen defecten waarop de koper aanspraak kan maken, niet uit. Deze is in alle gevallen van toepassing onder de voorwaarden van artikel 1641 en volgende van het Burgerlijk Wetboek.

ACCESSOIRES

U vindt alle accessoires voor onze producten op onze site www.accessoires-electromenager.fr

Gebruik van niet door Riviera & Bar aanbevolen producten annuleert de garantie.

INHALT

Mit diesem Gerät haben Sie ein Qualitätsprodukt erworben, das die gesamte Erfahrung von Riviera & Bar umfasst. Es erfüllt die Qualitätskriterien von Riviera & Bar: die besten Materialien und Komponenten wurden für ihre Herstellung verwendet, und sie wurde strengen Kontrollen unterworfen.

Wir hoffen, dass seine Verwendung Ihren Anforderungen gerecht wird.

BESCHREIBUNG DES PRODUKTS	72
BESCHREIBUNG DES BEDIENFELDES	73
ALLGEMEINE SICHERHEITSEMPFEHLUNGEN	74
BESONDERE SICHERHEITSEMPFEHLUNGEN	77
WELCHE ABFÄLLE KANN DAS GERÄT VERARBEITEN?	79
WAS TUN MIT RÜCKSTÄNDEN?	81
VOR DER ERSTEN INBETRIEBNAHME	81
AUSPACKEN	
EINBAU DES AKTIVKOHLE-GERUCHFILTERS	
INBETRIEBNAHME	82
PAUSENFUNKTION	83
AUSTAUSCH DER AKTIVKOHLE	84
ÜBERHITZUNGSSCHUTZ	85
REINIGUNG UND PFLEGE	86
SELBSTREINIGUNGSFUNKTION	
AUFBEWAHRUNG	
ANLEITUNG ZUR FEHLERBEHEBUNG	88
TECHNISCHE DATEN	91
UMGEBUNG	91
ZUBEHÖR	91
GARANTIE	91

BESCHREIBUNG DES PRODUKTS

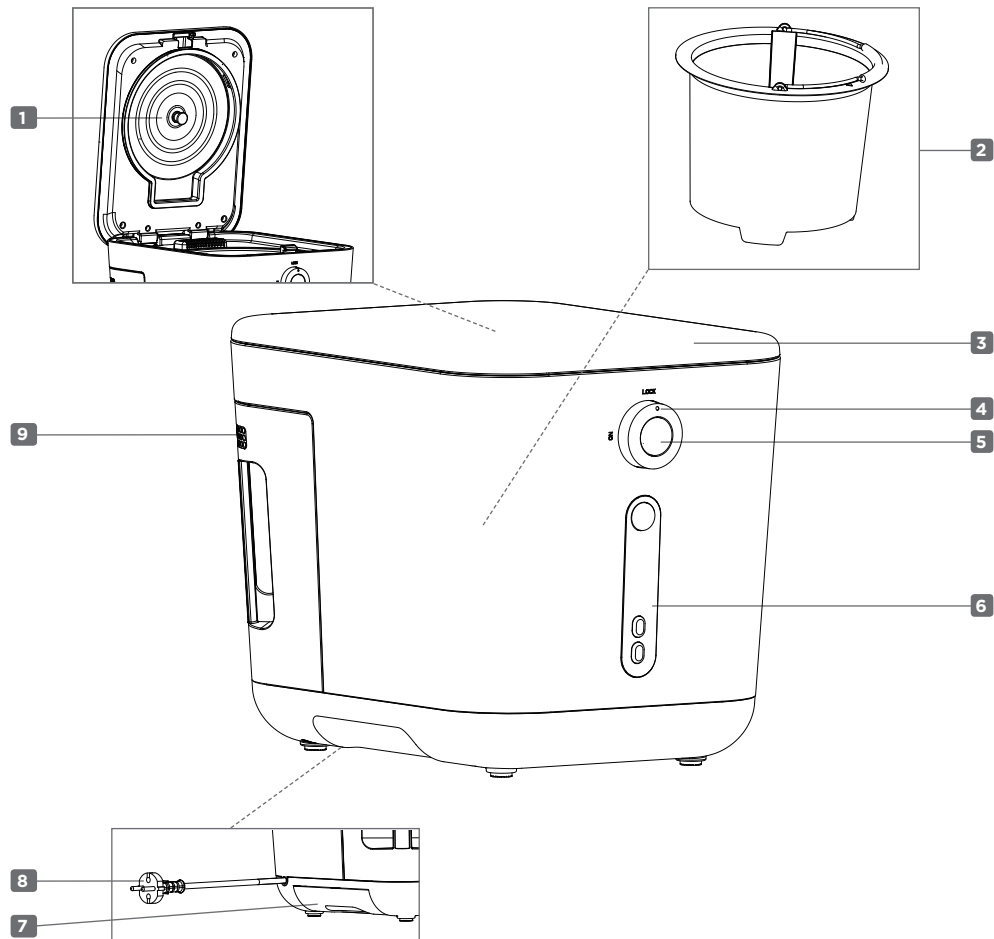

- 1** Innendeckel
- 2** Behälter mit Keramikbeschichtung
- 3** Deckel des Geräts
- 4** Verriegelungsdrehknopf
- 5** Druckknopf zum Öffnen des Deckels
- 6** Bedienfeld
- 7** Tropfschale
- 8** Netzkabel
- 9** Aktivkohlefilter

BESCHREIBUNG DES BEDIENFELDES



- A** Knopf Ein/Aus
- B** Anzeige „Trocknung läuft“
- C** Anzeige „Zerkleinerung läuft“
- D** Anzeige „Kühlung läuft“
- E** Leuchte „Aktivkohlefilter ersetzen“
- F** Taste Selbstreinigung
- G** Reset-Knopf
- H** Anzeige „Selbstreinigung läuft“.

ALLGEMEINE SICHERHEITSEMPFEHLUNGEN

Wir bitten Sie, die Anweisungen in diesem Handbuch sorgfältig zu lesen, da sie unter anderem wichtige Informationen für die sichere Installation, Nutzung und Pflege enthalten.

Bewahren Sie Ihre Gebrauchsanweisung auf, um eventuell bei Bedarf später etwas nachschauen zu können.



- Beachten Sie unbedingt die Hinweise zur Sicherheit, Nutzung und Reinigung in dieser Anweisung. Bei Nicht-Beachtung der Sicherheitshinweise erlischt die Garantie.
- Dieses Gerät ist nur für den Haushaltsgebrauch bestimmt. Es ist nicht für folgende Fälle bestimmt, in denen die Garantie nicht gilt:
 - Gebrauch in Kochecken für das Personal in Geschäften, Büros und sonstigen Arbeitsumfeldern;
 - Gebrauch auf Bauernhöfen;
 - Gebrauch durch Gäste von Hotels, Motels und sonstigen Umfeldern mit Beherbergungscharakter;
 - Gebrauch in Umfeldern wie Gästezimmer.
- Dieses Gerät kann von Personen ab 8 Jahren und von Personen mit körperlich, wahrnehmerisch oder mental eingeschränkten Fähigkeiten genutzt werden oder von Menschen ohne Erfahrung oder Kenntnisse, vorausgesetzt, sie werden beaufsichtigt oder wurden in dem sicheren Gebrauch des Geräts unterwiesen und verstehen die möglichen Gefahren. Kinder sollten beaufsichtigt werden, um sicherzustellen,

len, dass sie nicht mit dem Gerät spielen. Die Reinigung und Wartung durch den Benutzer sollte nur von Kindern durchgeführt werden, wenn sie älter als 8 Jahre sind, und von einem Erwachsenen beaufsichtigt werden. Bewahren Sie das Gerät und das Netzkabel außerhalb der Reichweite Kindern unter 8 Jahren auf.

- Das Gerät darf nicht über einen externen Timer oder eine separate Fernsteuerung betrieben werden.
- Hüten Sie sich vor möglichen Gefahren bei Missbrauch des Gerätes.
- Das Gerät darf nicht vollständig in Wasser oder eine andere Flüssigkeit eingetaucht werden.
- Die vollständigen Anweisungen zur sicheren Reinigung des Gerätes werden im Abschnitt „Reinigung und Pflege“ dieses Handbuchs detailliert erläutert.



- Es wird empfohlen, das Gerät regelmäßig zu überprüfen. Wenn das Netzkabel beschädigt ist, muss es vom Hersteller, dessen Kundendienst oder einer ähnlich qualifizierten Person ersetzt werden, um Gefahren zu vermeiden.
- Im Falle eines Ausfalls oder einer Fehlfunktion oder wenn das Gerät beschädigt ist, verwenden Sie es nicht. Es muss es von einem Fachmann eines Servicecenters von Riviera & Bar repariert werden. Sie finden die Kontaktdaten des Service Centers von Riviera & Bar in Ihrer Nähe unter: www.riviera-et-bar.fr



- Trennen Sie unbedingt das Netzkabel des Gerätes in den folgenden Fällen:
 - Nach der Nutzung
 - Vor jeder Reinigung oder Pflege
 - Wenn es defekt ist.
- Schließen Sie das Gerät nur an eine Steckdose an mit einer Erdung, die die derzeit geltenden Vorschriften zur elektrischen Sicherheit erfüllt. Falls ein Verlängerungskabel notwendig ist, sollte ein Verlängerungskabel mit integrierter Erdung und einem ausreichenden Nennstrom verwendet werden, um die Stromversorgung des Geräts zu unterstützen.
- Stellen Sie sicher, dass die Netzspannung der auf dem Typenschild des Gerätes angegebenen Spannung entspricht.
- Rollen Sie das Netzkabel vollständig aus.
- Um eine Überlastung des Stromnetzes zu vermeiden, schließen Sie keine anderen Geräte an dem gleichen Stromkreis an.
- Ziehen Sie nicht am Netzkabel oder an dem Gerät selbst, um es auszuschalten.



- Bedienen Sie das Gerät nicht mit nassen Händen.
- Stellen Sie das Gerät auf eine ebene, horizontale, trockene und rutschfeste Fläche.
- Achten Sie darauf, das Gerät nicht auf den Rand des Tisches oder der Arbeitsfläche zu stellen, damit es nicht kippt.
- Stellen Sie sicher, dass das Netzkabel und ein eventuelles Verlängerungskabel nicht im Weg sind, um jegliches Kippen zu verhindern.
- Bewegen Sie niemals das Gerät während es in Betrieb ist.
- Benutzen Sie das Gerät nie im Freien.
- Benutzen Sie das Gerät niemals in der Nähe einer Wasserquelle.
- Stellen Sie das Gerät nie in die Nähe einer Wärmequelle und vermeiden Sie, dass das Stromkabel eine heiße Oberfläche berührt.
- Das Gerät muss vor Frost geschützt werden. Lassen Sie es nie im Winter in einem Auto oder an einem anderen Ort, an dem es Frost ausgesetzt sein könnte, um etwaige Beschädigungen zu vermeiden.

BESONDERE SICHERHEITSEMPFEHLUNGEN



- Das Gerät wird bei seinem Gebrauch heiß und bleibt es für einige Zeit danach. Um Verbrennungen zu vermeiden, warten Sie, bis das Gerät vollständig abgekühlt ist, bevor Sie es berühren. Wenn bestimmte Elemente (z. B. der Behälter, sein Griff oder der Innendeckel) noch heiß sind, verwenden Sie Ofenhandschuhe.
- Öffnen Sie nicht die Abdeckung und berühren Sie nicht das Innere des Geräts, wenn es in Betrieb ist. Verbrennungs- oder Verletzungsgefahr.
- Verwenden Sie das Gerät nur mit Lebensmittelabfällen oder anderen Abfällen, die speziell in diesem Handbuch aufgeführt sind.
- Verwenden Sie das Gerät nicht mit bestimmten Speiseresten wie sperrigen und harten Knochen (Markknochen, Rinderrippen usw.), bestimmten Schalentieren (Austern, Wellhornschnecken, Jakobsmuscheln), Flüssigkeiten. Siehe Liste im Abschnitt „Welche Abfälle können mit dem Gerät verarbeitet werden?“.
- Verwenden Sie das Gerät nicht, um harte Materialien wie Glas und Metall zu entsorgen.
- Geben Sie keine Papierbögen, Kartons, Plastiktüten, auch biologisch abbaubare Tüten, etc. in das Gerät.
- Schalten Sie das Gerät aus und ziehen Sie den Netzstecker, bevor Sie versuchen, die Klinge am Boden des Tanks zu lösen.
- Stellen Sie das Gerät so auf, dass das Bedienfeld und die Reset-Taste ↻ zugänglich sind.

- Um jede Gefahr von Brand zu vermeiden, stellen Sie das Gerät auf einen hitzeunempfindlichen Untergrund, mindestens 20-30 cm von jeder Wand entfernt. Der Bereich über dem Gerät muss frei sein (mindestens 60 cm).
- Verwenden Sie das Gerät nicht in der Nähe von oder unter Materialien, die Feuer fangen könnten (Vorhänge, Geschirrtücher usw.).
- Stellen Sie das Gerät nicht auf eine hitzeempfindliche Unterlage, auf eine zerbrechliche Oberfläche (Glastisch, Holzmöbel) oder auf eine weiche Unterlage (Tischdecke usw.).
- Verwenden Sie kein anderes Zubehör als das, was mit dem Produkt geliefert wurde, dies könnte ansonsten zu Schäden am Gerät führen.
- Es ist strengstens verboten, Gegenstände oder Werkzeuge (z. B. Schraubendreher, Messer usw.) zum Öffnen der Abdeckung des Kohlefilters zu verwenden, da die Gefahr besteht, sie zu beschädigen. Bei Nicht-Beachtung dieser Anweisung erlischt die Garantie.
- Decken Sie das Gerät nicht ab.
- Blockieren Sie nicht die Lüftungsöffnungen unter dem Gerät, auf Höhe des Kohlefilters und unter dem Innendeckel.
- Verwenden Sie das Gerät in einem gelüfteten, gut belüfteten Raum.
- Bewahren Sie keine brennbaren Materialien in der Nähe des Gerätes auf.
- Lagern oder verwenden Sie keine brennbaren Sprays oder andere brennbare Produkte in der Nähe des Gerätes.
- Prüfen Sie, ob alle beweglichen Teile richtig montiert sind, bevor Sie das Gerät in Betrieb nehmen. Lesen Sie dazu den Abschnitt „Inbetriebnahme“ dieser Anleitung.
- Verwenden Sie den Behälter nicht, wenn er (oder seine Klinge) verformt oder beschädigt ist. Ggf. austauschen.
- Nutzen Sie das Gerät nicht leer.
- Bewahren Sie die Speisereste nicht zu lange auf, da sonst Schimmelbildung und ein starker unangenehmer Geruch entstehen.
- Füllen Sie den Tank nicht über die an der Innenwand angegebene Grenze hinaus (Volumen ca. 3 Liter).

- Geben Sie niemals verpackte Lebensmittel in den Behälter. Entfernen Sie zuvor jegliches Einwickelpapier, Aluminium oder Frischhaltefolie, die eventuell als Verpackung dienen.
- Benutzen Sie das Gerät nie als Heizgerät.
- Schalten Sie das Gerät am Ende der Nutzung immer aus, bevor Sie das Netzkabel abziehen.
- Verstauen Sie niemals das Gerät, solange es noch heiß ist. Lassen Sie es vorher an der Luft trocknen.

WELCHE ABFÄLLE KANN DAS GERÄT VERARBEITEN?

Ungeeignete Abfälle

Ihr Gerät kann nur Lebensmittelabfälle verarbeiten. Jegliche Abfälle aus Kunststoff, Metall, Glas oder anderen Materialien ist untersagt und könnte Ihr Gerät beschädigen.

Bestimmte Lebensmittel sind ebenfalls zu vermeiden, da die Gefahr besteht, dass Ihr Gerät beschädigt wird, wie zum Beispiel:

- eine große Menge Flüssigkeit (Wasser, Brühe, Suppe, Salatsauce, Flüssigjoghurt, Milch usw.). Schütten Sie vorher so viel Flüssigkeit wie möglich in Ihr Waschbecken, bevor Sie den Abfall in den Behälter des Geräts geben.
- zu große oder zu harte Lebensmittel:
 - Große harte Knochen (wie Rinderrippe, Schweineknochen usw.)
 - Harte Schalentiere (Jakobsmuscheln, Austern...)
 - Harte Kerne (Pflirsiche, Kirschen, Avocados usw.)
 - Kokosnuss
 - Bonbons und Kaugummi
- eine zu große Menge an Fett, die das Gerät nicht entfeuchten kann (Öl usw.)
- sehr faserige Lebensmittel (Artischocke, Ananasblätter usw.)

In begrenzter Menge zu entsorgende Abfälle

Vermeiden Sie es, bestimmte Lebensmittel im Übermaß zu entsorgen; die Ergebnisse würden beeinträchtigt werden. Die Rückstände könnten nämlich entweder an der Wand haften bleiben (bei zu viel zuckerhaltigen Lebensmitteln) oder verklumpen (wenn die Abfälle zu stärkehaltig oder sehr feucht sind).

Geben Sie diese Lebensmittel nur in begrenzten Mengen und nicht auf den Boden des Behälters.

- Sehr zuckerhaltige Lebensmittel: Bestimmte Früchte (wie etwa Melone, Ananasschale), Marmelade, Honig usw.
- Stark fetthaltige Lebensmittel

- Brot
- Saucen
- Joghurt
- Küchenpapier, Taschentücher

Kompatible Abfälle

- Fleisch
- Kleine Knochen (Geflügel, Kaninchen, Lammkoteletts oder Schweinefleisch...)
- Fisch einschließlich Gräten
- Krustentiere und Muscheln (außer harte Schalentiere wie etwa Austern, Wellhornschnellen, Jakobsmuscheln)
- Obst und Gemüse
- Eierschalen
- Reis, Nudeln, Kartoffeln
- Samen und Getreide
- Pizza
- Käse
- Kuchen, Torten, Kekse, Gebäck
- Kaffeesatz
- Tee (Blätter und Beutel)
- Blumen, Blätter

Tipps:

- Für beste Ergebnisse wird empfohlen, verschiedene Arten von Lebensmitteln im Gerät zu mischen.
- Im Allgemeinen empfehlen wir Ihnen, die Lebensmittel in etwa 2 bis 3 cm große Stücke zu schneiden, damit die Verarbeitung durch das Gerät effizienter ist. Aufgrund ihrer Textur oder Größe könnten sich einige Lebensmittel tatsächlich um die zum Mahlen verwendete Klinge wickeln oder sie sogar blockieren.

Folgende Lebensmittel sollten systematisch klein geschnitten werden:

- Kräuter wie Petersilie, Koriander
- Weintrauben
- Sellerie, Fenchel, Spargel, Ingwer, Auberginenhaut

WAS KANN ICH MEINEM GERÄT ANVERTRAUEN?

Kompatibel



Gemüse



Obst



Eierschalen



Getreidekörner



Fleisch



Schalentiere
Muscheln



Fisch



Kaffeesatz
Tee



Blumen
Blätter



Kuchen



Reis, Nudeln
Kartoffeln



Pizza
Quiche



Käse

In begrenzter Menge



Brot



Stark zuckerhaltige
Lebensmittel



Stark fetthaltige
Speisen



Soßen



Joghurt

Nicht kompatibel



Dicke und harte
Knochen



Harte
Schalen



Harte
Kerne



Kokosnuss



Bonbon
Kaugummi



Ananasblätter



Flüssigkeiten



Fette



Kunststoff, Metall,
Glas oder andere
Materialien

WAS TUN MIT RÜCKSTÄNDEN?

Sobald der Zyklus abgeschlossen ist und Ihre Abfälle vom Gerät verarbeitet wurden, können Sie:

- entweder die Reste in den Müll werfen: das um etwa 85 % reduzierte Abfallvolumen nimmt viel weniger Platz in Ihrem Mülleimer ein. Außerdem vermeiden Sie unangenehme Gerüche und das mögliche Vorhandensein von Mücken,
- oder die Reste als Dünger im Garten, auf dem Balkon oder für Zimmerpflanzen verwenden.

Verwendung als Dünger

Sie können die vom Gerät produzierten Rückstände als Düngemittel für Ihren Garten, Ihr Gemüsebeet oder Ihre Zimmerpflanzen verwenden, vorausgesetzt, Sie sortieren den Abfall, bevor er vom Gerät verarbeitet wird.

Geeignet zur Herstellung von Dünger	Nicht geeignet für die Herstellung von Dünger
<ul style="list-style-type: none"> • Obst- und Gemüseabfälle Achtung: Zitrusfrüchte sollten nur begrenzt verwendet werden, da zu sauer. • Eierschalen • Kaffeesatz • Blumen, Blätter 	<ul style="list-style-type: none"> • Fleisch (einschließlich Knochen) • Fisch (einschließlich Knochen) • Schalen von Muscheln oder anderen Meeresfrüchten

VOR DER ERSTEN INBETRIEBNAHME

AUSPACKEN

- Packen Sie das Gerät aus und entfernen Sie alle Beutel aus Kunststoff, Karton und Papier, die die einzelnen Teile schützen.
- **Bewahren Sie das Verpackungsmaterial auf.**
- **Lassen Sie niemals die Plastikbeutel in der Reichweite von Kindern.**
- Entfernen Sie auch eventuelle Klebeetiketten, die auf dem Produkt angebracht sein können oder alle anderen möglichen Merkblätter.
- Entfernen Sie vor dem ersten Gebrauch unbedingt das Etikett, das den maximalen Füllstand im Behälter anzeigt.

EINBAU DES AKTIVKOHLE-GERUCHFILTERS

Stellen Sie vor dem ersten Gebrauch sicher, dass der Geruchsfilter korrekt installiert ist, und entfernen Sie alle daran angebrachten Etiketten, um eine ordnungsgemäße Luftzirkulation zu gewährleisten und alle Gerüche einzufangen, die durch die Abfallbehandlung entstehen können.

1. Trennen Sie das Gerät.
2. Entfernen Sie die Halterung mit dem Aktivkohlefilter. Achten Sie darauf, dass die Gummidichtung im Gehäuse an Ort und Stelle bleibt.

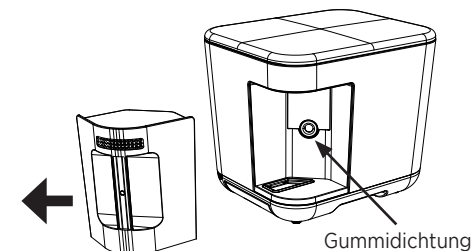

Gummidichtung

3. Trennen Sie die Halterung vom Filter, indem Sie letzteren nach oben ziehen und die Halterung dabei festhalten. Entfernen Sie den Filter nicht vollständig. Heben Sie ihn einfach etwas an und ziehen Sie das Etikett ab. Setzen Sie den Filter wieder in seine Halterung, indem Sie ihn nach unten schieben.

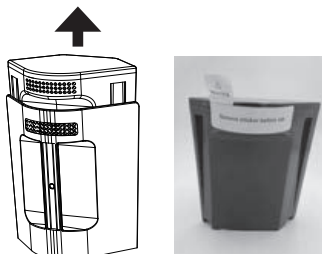

4. Entfernen Sie das Etikett auf der Unterseite des Filters.



5. Setzen Sie den Filter und die Halterung wieder in das dafür vorgesehene Gehäuse ein.

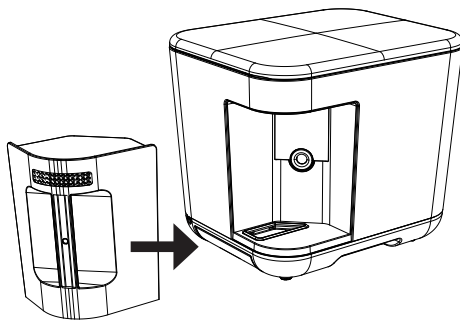

INBETRIEBNAHME

1. Stellen Sie Ihr Gerät auf eine ebene, trockene und rutschfeste Fläche.
2. Drehen Sie den Verriegelungsknopf nach links auf .
3. Drücken Sie die Entriegelungstaste des Deckels.
4. Legen Sie Ihre Lebensmittel in den Behälter und achten Sie darauf, die Höchstgrenze nicht zu überschreiten.

Achten Sie darauf, die Empfehlungen im Abschnitt „Welche Abfälle können mit dem Gerät verarbeitet werden?“ zu befolgen.



- Wenn Sie Lebensmittel in den Behälter geben, ohne ihn aus dem Gerät zu nehmen, achten Sie darauf, dass sie nicht in den Spalt zwischen Schüssel und Gerätekörper fallen. Sollte dies dennoch passieren, nehmen Sie den Behälter heraus und wischen Sie die Außenwand des Behälters und das Innere des

Geräts (Behältergehäuse und Oberfläche um die Schüssel herum) ab.

- Sie können den Behälter auch aus dem Gerät nehmen, um die Lebensmittel darin abzulegen. Wenn Sie ihn wieder in das Gerät einsetzen, richten Sie das Dreieck auf dem Behälter mit dem Dreieck auf dem Körper des Geräts aus und setzen Sie dann den Behälter in das Gerät ein, indem Sie ihn leicht in eine Richtung und dann in die andere drehen, um sie richtig zusammensetzen.

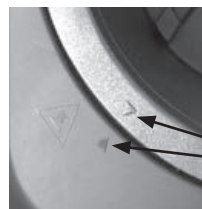

Richten Sie die Dreiecke des Behälters und des Körpers des Geräts aus.







ACHTUNG

Der Deckel schließt nicht, wenn der Behälter nicht korrekt eingesetzt ist.

5. Entfernen Sie vor dem Schließen des Deckels jeglichen Schmutz um den Behälter herum.
6. Schließen Sie den Deckel. Wieder und drehen Sie den Verriegelungsknopf nach rechts auf .



Das Gerät startet nicht, wenn der Verriegelungsknopf nicht auf  steht.

7. Schließen Sie das Netzkabel an. Ein akustisches Signal ertönt und die Anzeigen blinken, bevor sie der Reihe nach ausgehen.
8. Drücken Sie auf , um den Abfallzerkleinerungszyklus zu starten; ein akustisches Signal ertönt. Die Zerkleinerung von Bioabfällen umfasst 3 Schritte, die ohne Ihr Zutun automatisch nacheinander ausgeführt werden:
 - Trocknen  : Die Abfälle werden erhitzt, um sie zu hydratisieren.
 - Zerkleinern  : Getrocknete Abfälle werden zerkleinert, um ihr Volumen um etwa 85 % zu reduzieren.
 - Kühlen  : Dies ist natürlich und erfolgt, um jegliches Verbrennungsrisiko zu vermeiden. Die Belüftung beginnt und dauert während der gesamten Abkühlphase an.

Bei jedem Schritt leuchtet die entsprechende LED-Anzeige auf. Der Gesamtzyklus dauert je nach Qualität und Feuchtigkeitsgehalt der Abfälle 4 bis 8 Stunden; er wird vom Gerät verwaltet.

9. Wenn der vollständige Abfallzerkleinerungszyklus abgeschlossen ist, gibt das Gerät ein akustisches Signal aus und alle Anzeigen erlöschen.
10. Trennen Sie das Netzkabel.

FUNKTION „PAUSE“

Sie können Ihr Gerät anhalten, um Abfälle hinzuzufügen, wenn es bereits läuft. Wir empfehlen Ihnen jedoch, dies nur während der ersten halben Stunde (Trocknungsphase) zu tun. Danach könnten die Lebensmittel vom Gerät möglicherweise nicht richtig getrocknet und gemahlen werden.

Außerdem würde sich die Trocknungsphase und somit die Gesamtzeit verlängern.

11. Entriegeln und öffnen Sie den Deckel.
12. Entfernen Sie den Behälter und entsorgen Sie die Rückstände. Beachten Sie dazu den Abschnitt „Was tun mit Rückständen?“.







Wichtige Anmerkungen

- Der Griff des Behälters ist mit einer Hülle versehen. Da das Gerät und die Umgebung des Behälters heiß sind, empfehlen wir, den Tank mit Ofenhandschuhen zu handhaben, um jegliche Verbrennungsgefahr zu vermeiden.
- Während des Zerkleinerungszyklus haben Sie jederzeit die Möglichkeit, den Betrieb des Geräts zu stoppen, indem Sie 3 Sekunden lang auf  drücken. In diesem Fall ist es notwendig, einen Zyklus der Abfallzerkleinerung neu zu beginnen.
- Wenn es dem Gerät nicht gelungen ist, bestimmte Abfälle zu zerkleinern, weil sie zu groß sind, schneiden Sie sie in kleinere Stücke (ca. 2-3 cm), geben Sie sie erneut in den Behälter mit Bioabfällen und starten Sie einen neuen Zyklus.



Je nach Art der in den Behälter gegebenen Lebensmittel kann seine Beschichtung beschädigt werden (harte oder spitze Lebensmittel). Dies ist normaler Verschleiß, ohne die Leistung des Geräts zu beeinträchtigen.

So halten Sie Ihr Gerät an:

1. Drücken Sie auf  die Anzeige „Trocknen“  blinkt.
2. Drehen Sie den Entriegelungsknopf auf  und öffnen Sie den Deckel, indem Sie auf den Knopf drücken.
3. Geben Sie die Lebensmittel in den Behälter.
4. Schließen Sie den Deckel, und drehen Sie den Verriegelungsknopf nach rechts auf .
5. Drücken Sie auf  um den Zyklus der Abfallzerkleinerung erneut zu starten. Die Anzeige "Trocknen"  leuchtet dauerhaft.

AUSTAUSCH DER AKTIVKOHLE

Der Geruchsfilter enthält Aktivkohle, die Gerüche einfängt, die während des Bioabfall-Zerkleinerungsprozesses entstehen.

Wenn die Kohle gewechselt werden muss, leuchtet die Anzeige „Filter“  auf. Je nach Nutzungshäufigkeit und Zyklusdauer sollte die im Anti-Geruchsfilter enthaltene Kohle etwa alle 3 Monate (bei 3 Zyklen pro Woche) ausgetauscht werden.

1. Trennen Sie das Gerät vom Stromnetz, bevor Sie den Filter wechseln.
2. Entfernen Sie die Halterung mit dem Geruchsfilter. Achten Sie darauf, dass die Gummidichtung im Gehäuse an Ort und Stelle bleibt.

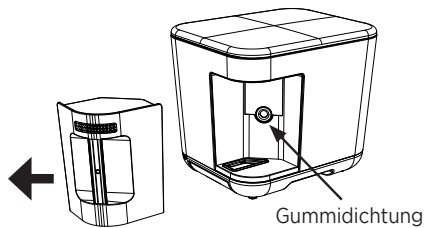

3. Trennen Sie die Halterung vom Filter, indem Sie letzteren nach oben ziehen und die Halterung dabei festhalten. Nehmen Sie den Filter vollständig aus der Halterung heraus.

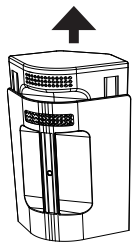

4. Stellen Sie den Filter auf eine ebene Fläche. Schrauben Sie die obere Abdeckung wie angegeben ab.

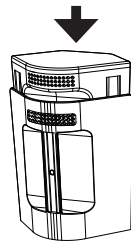

5. Entleeren Sie die im Filter enthaltene Aktivkohle.

Wichtige Anmerkungen

Achten Sie beim Entleeren der Aktivkohle darauf, die 2 Filterfilze, die sich auf Höhe der Belüftungsöffnungen befinden, nicht wegzuerwerfen.

ACHTUNG

- Denken Sie daran, immer eine Ersatzbeutel Aktivkohle zur Verfügung zu haben. Um zu bestellen, besuchen Sie unsere Website www.accessories-electromenager.fr oder www.riviera-et-bar.fr
- Die Reset-Taste  dient nur zum Zurücksetzen des Gerätes nach dem Austausch der Aktivkohle. Sie wird unter keinen Umständen verwendet, um den Betriebszyklus des Geräts zurückzusetzen.

6. Nehmen Sie einen neuen Beutel Aktivkohle, packen Sie ihn aus und öffnen Sie den Beutel.
7. Achten Sie darauf, dass die Filterfilze an ihrem Platz sind, der große unten am Filter und der kleinere oben.
8. Füllen Sie den Filter mit der gesamten im Beutel enthaltenen Aktivkohle (d. h. 600 g).
9. Verschließen Sie den Filter ordnungsgemäß mit seinem Deckel.
10. Setzen Sie den Filter bis zum Anschlag in die Halterung ein, indem Sie die 2 Rillen auf der Rückseite des Filters in die 2 Kerben an der Halterung schieben.

11. Setzen Sie den Filter und die Halterung wieder in das dafür vorgesehene Gehäuse ein.

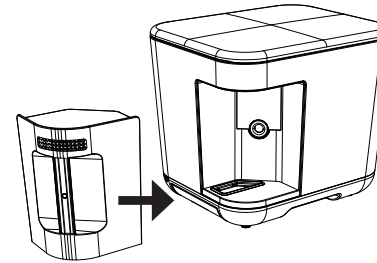

12. Nach dem Austausch der Aktivkohle muss das Gerät zurückgesetzt werden, um die Zykluszahl wieder auf den ursprünglichen Stand zu bringen. Drücken Sie dazu 3 Sekunden lang auf ; ein akustisches Signal ertönt und die entsprechende Anzeige erlischt.

ACHTUNG

Sie können die gebrauchte Aktivkohle in Ihren Müll werfen, aber Sie können sie auch recyceln, indem Sie sie als Dünger verwenden. Mischen Sie dazu die Kohle mit Blumenerde oder Kompost, die Sie dann in Ihrem Garten, Gemüsebeet oder bei Zimmerpflanzen verwenden.

Aktivkohle wirkt nicht nur als Dünger, sondern auch als pH-Regulator der Erde.

ÜBERHITZUNGSSCHUTZ

Das Gerät ist mit einem Sicherheitssystem gegen Überhitzung ausgestattet. In diesem Fall stoppt es automatisch und schaltet sich aus. Trennen

Sie das Gerät vom Stromnetz und lassen Sie es mindestens 10 Minuten lang abkühlen, bevor Sie es wieder einstecken und einen neuen Bioabfall-Zerkleinerungszyklus starten. Entfernen Sie vorher eventuell festsitzenden Schmutz.

Wichtige Anmerkungen

- Vor der Reinigung oder Wartung muss das Gerät vom Netz getrennt werden und vollständig abkühlen.
- Tauchen Sie keinesfalls das Gerät und das Netzkabel vollständig in Wasser oder in irgendeine Flüssigkeit ein.
- Das Bedienfeld darf keinesfalls der Feuchtigkeit ausgesetzt werden.
- Der Behälter (aus Keramik) ist spülmaschinenfest.
- Es ist zwingend erforderlich, dass alle Teile des Geräts vollständig trocken sind, bevor Sie es wieder zusammenbauen und erneut verwenden.
- Verwenden Sie keine Chemikalien oder Scheuermittel oder Stahlwolle zum Reinigen der verschiedenen Teile des Gerätes.

1. Reinigen Sie den Behälter, den Innendeckel und die Tropfschale mit warmem Seifenwasser. Gut abspülen und trocknen.
2. Der Gerätekörper (außen und innen, einschließlich der Dichtung an der Unterseite des Deckels) kann mit einem weichen, leicht angefeuchteten Tuch gereinigt werden.

Selbstreinigungsfunktion



Das Gerät verfügt über eine Selbstreinigungsfunktion, die verwendet werden kann, wenn nach dem Abfallzerkleinerungszyklus Rückstände am Boden des Tanks haften bleiben. Diese Funktion ermöglicht es, diese Rückstände mühelos zu entfernen. Dazu gehen Sie wie folgt vor:

1. Achten Sie darauf, dass das Gerät vom Stromnetz getrennt ist.
2. Öffnen Sie den Deckel und entfernen Sie den Behälter aus dem Gerät.
Gießen Sie 50 cl Wasser in den Tank.





ACHTUNG

Befüllen Sie den Behälter niemals direkt im Gehäuse des Geräts, da das Risiko besteht, dass es beschädigt wird, wenn Wasser aus dem Behälter läuft.

3. Setzen Sie den Behälter wieder in das Gerät ein und achten Sie darauf, kein Wasser in den Gerätekörper zu verschütten. Der Deckel schließt nicht, wenn der Behälter nicht korrekt eingesetzt ist.
4. Schließen Sie den Deckel, und drehen Sie den Verriegelungsknopf nach rechts auf .
5. Schließen Sie das Gerät wieder an den Strom an.
6. Drücken Sie den Knopf , um die Selbstreinigung zu starten. Die Anzeige leuchtet auf.
7. Der Selbstreinigungsprozess dauert eine Stunde. Am Ende dieser Zeit stoppt das Gerät und die entsprechende Anzeige erlischt.
8. Trennen Sie das Gerät vom Strom.
9. Entriegeln und öffnen Sie den Deckel und entfernen Sie dann den Behälter.
10. Sammeln Sie die Rückstände mithilfe eines Siebs und schütten Sie das Wasser aus.
11. Reinigen Sie den Behälter mit Seifenwasser, spülen Sie ihn ab und trocknen Sie ihn gründlich mit einem weichen Tuch.
12. Rückstände können entweder entsorgt oder für einen nachfolgenden Abfallzerkleinerungszyklus in den Behälter des Geräts zurückgegeben werden.
13. Überprüfen Sie, ob die Tropfschale leer ist. Anderenfalls entleeren, spülen und trocknen Sie sie, bevor Sie sie wieder an ihren einsetzen.

ACHTUNG



Zu jeder Zeit während der Selbstreinigung:

- Sie können Ihr Gerät anhalten, indem Sie einmal auf  drücken. Die Kontrollleuchte blinkt. Um den Selbstreinigungszyklus neu zu starten, erneut auf  drücken. Die Anzeige leuchtet kontinuierlich.
- Sie können den Betrieb stoppen, indem Sie 3 Sekunden lang auf  drücken. Die Anzeige erlischt. In diesem Fall muss ein neuer Zyklus der Selbstreinigung gestartet werden.

Aufbewahrung

Verstauen Sie Ihr Gerät nach der Reinigung des Geräts an einem trockenen und sauberen Ort.

ANLEITUNG ZUR FEHLERBEHEBUNG

Unregelmäßigkeiten	Ursachen	Lösungen
Das Gerät funktioniert nicht.	Die Stromzufuhr ist unterbrochen.	Prüfen Sie, dass das Netzkabel des Gerätes ordnungsgemäß im Netzstecker eingesteckt ist. Überprüfen Sie anderenfalls den Hauptschalter oder die Sicherungen Ihrer elektrischen Anlage.
	Die Verriegelungstaste steht sich auf  .	Verriegeln Sie das Gerät, indem Sie den Knopf auf  drehen.

ANLEITUNG ZUR FEHLERBEHEBUNG

Unregelmäßigkeiten	Ursachen	Lösungen
Starke Gerüche Treten aus dem Gerät aus.	Der Geruchsfilter ist nicht an Ort und Stelle.	Setzen Sie den Filter richtig an seinen Platz ein.
	Die Dichtung am Geruchsfiltergehäuse ist nicht an ihrem Platz.	Platzieren Sie die Dichtung an Ihrem Platz.
	Die Etiketten auf dem Geruchsfilter wurden nicht entfernt vor der ersten Inbetriebnahme.	Entfernen Sie die Etiketten vom Filter und platzieren Sie ihn wieder an seinem Platz.
	Die Wirksamkeit der Aktivkohle im Filter nimmt ab und nimmt keine Gerüche mehr auf.	Entleeren Sie die im Filter enthaltene Kohle und ersetzen Sie sie durch neue Aktivkohle.
Am Ende des Zyklus sind die Rückstände nicht vollständig zerkleinert.	Die Lebensmittel im Behälter sind zu groß oder nicht angepasst.	Schneiden Sie generell die Abfälle in Stücke von 2 bis 3 cm. Siehe Abschnitt „Welche Abfälle kann das Gerät verarbeiten?“
Am Ende des Zyklus bleiben Rückstände an der Wand des Behälters kleben	Die im Gerät befindlichen Abfälle sind zu zuckerhaltig.	Vermeiden Sie eine zu hohe Konzentration zuckerhaltiger Lebensmittel in dem Behälter. Geben Sie sie in begrenzter Menge hinein und legen Sie sie nicht auf den Boden des Behälters. Mischen Sie sie mit anderen Arten von Lebensmitteln. Siehe Abschnitt „Welche Abfälle kann das Gerät verarbeiten?“
Am Ende des Zyklus sind die Rückstände verklumpt.	Die im Gerät befindlichen Abfälle sind zu fettig oder zu feucht oder haben eine zu hohe Konzentration von Stärke.	Vermeiden Sie eine zu hohe Konzentration fettiger, feuchter oder stärkehaltiger Lebensmittel in dem Behälter. Geben Sie sie in begrenzter Menge hinein und mischen Sie sie mit andere Arten von Lebensmitteln. Siehe Abschnitt „Welche Abfälle kann das Gerät verarbeiten?“.
Am Ende des Zyklus sind die Rückstände nicht getrocknet und nicht zerkleinert.	Die im Gerät befindlichen Abfälle sind flüssig.	Gießen Sie alle Flüssigkeiten (Wasser, Milch, Suppe, Soße...) in Ihre Spüle, bevor Sie die Abfälle in den Behälter geben. Siehe Abschnitt „Welche Abfälle kann das Gerät verarbeiten?“
Das Gerät stoppt; es ertönt ein akustisches Signal und die Anzeigen blinken ununterbrochen.	Die im Behälter befindlichen Abfälle haben das Gerät blockiert.	Stoppen Sie das Gerät manuell, indem Sie 3 Sekunden die Taste  drücken, ziehen Sie den Stecker und lassen Sie das Gerät abkühlen. Entfernen Sie die Abfälle, die die Klinge blockieren, aus dem Behälter: Werfen Sie sie weg (z. B. Fasern) oder schneiden Sie sie in 2-3 cm große Stücke und geben Sie sie zurück in den Behälter für einen neuen Zyklus. Siehe Abschnitt „Welche Abfälle kann das Gerät verarbeiten?“ für weitere Ratschläge.

ANLEITUNG ZUR FEHLERBEHEBUNG

Unregelmäßigkeiten	Ursachen	Lösungen
Das Gerät macht ungewöhnlich starke Geräusche.	Der Behälter enthält harte Elemente, wie z. B. Knochen oder Schalen von Meeresfrüchten	Das Geräusch wird mit fortdauernder Zerkleinerung abnehmen.
	Eine Fehlfunktion ist aufgetreten.	Versuchen Sie, die Abfälle zu reduzieren, nur Schalen von Obst und Gemüse zu nehmen. Wenn das Gerät immer noch ungewöhnliche Geräusche ausgibt, wenden Sie sich an ein Servicecenter von Riviera & Bar.
Die Anzeige „Filter“ bleibt erleuchtet, obwohl die Aktivkohleausgetauscht wurde.	Das Gerät wurde nach dem Austausch der Kohle nicht zurückgesetzt.	Drücken Sie 3 Sekunden lang auf  ; ein akustisches Signal ertönt und die entsprechende Anzeige erlischt.
Wasser fließt unter das Gerät.	Die Tropfschale enthält Wasser und ist voll.	Leeren Sie die Tropfschale aus. Denken Sie daran, sie regelmäßig zu leeren, besonders nach der Selbstreinigung.
Das Gerät funktioniert nicht mehr und schaltet sich aus.	Der Überhitzungsschutz wurde ausgelöst.	Trennen Sie das Gerät vom Netz, lassen Sie es mindestens 10 Minuten abkühlen, bevor Sie es wieder einstecken. Siehe Abschnitt „Überhitzungsschutz“.
Das Gerät funktioniert seit mehr als 8 Stunden.	Die im Gerät befindlichen Abfälle sind zu fettig oder zu feucht oder haben eine zu hohe Konzentration von Stärke.	Warten Sie 1 weitere Stunde (d.h. ein Zyklus von 9 Stunden). Wenn der Zyklus immer noch nicht beendet ist, halten Sie das Gerät manuell an, indem Sie 3 Sekunden lang auf die Taste  drücken und es abkühlen lassen. Öffnen Sie den Deckel und überprüfen Sie den Inhalt des Behälters. Entnehmen Sie die zu fettigen oder zu nassen Lebensmittel und mischen Sie den Rest der Abfälle mit anderen Lebensmitteln. Starten Sie einen neuen Zyklus.
	Eine Fehlfunktion ist aufgetreten.	Wenn die Abfälle im Behälter weder zu fettig noch zu feucht sind (siehe Verfahren oben), machen Sie einen Abfallzerkleinerungstest nur mit Schalen von Obst und Gemüse. Wenn das Gerät nach 9 Stunden immer noch nicht den Zyklus beendet hat, wenden Sie sich an ein Servicecenter von Riviera & Bar.

TECHNISCHE DATEN

Leistung:	550 W
Spannung:	220-240 V - 50-60 Hz
Gewicht:	7,3 kg
Maße:	L 280 x H 305 x B 360 mm

UMWELT

Bitte beachten Sie die folgenden Empfehlungen:

- Sie dürfen dieses Gerät nicht mit Ihrem Hausmüll entsorgen.
- Die Gemeinden haben ein selektives Sammelsystem für diese Art von Produkten eingerichtet, Sie müssen sich bei Ihrem Rathaus erkundigen, wo es sich befindet. Tatsächlich enthalten elektrische und elektronische Produkte gefährliche Stoffe, die schädliche Auswirkungen auf die Umwelt oder die menschliche Gesundheit haben und recycelt werden müssen.



GARANTIE

Die allgemeine Gerätegarantie beträgt 2 Jahre und deckt nur den häuslichen Gebrauch des Gerätes ab.

Von der Garantie ausgeschlossen sind:

- die Verschleißteile wie Dichtungen,
- die abnehmbaren oder beweglichen Teile, die durch unsachgemäße Handhabung, ein Herabfallen oder einen Stoß während der Handhabung beschädigt wurden, wie beispielsweise die Tropfschale, der Geruchsfilter und seine Halterung, der Innendeckel,
- die Geräte, die anders als im normalen Betrieb im privaten Bereich genutzt wurden.

Der Hersteller kann nicht verantwortlich gemacht werden für Schäden, die verursacht wurden durch falschen Gebrauch des Gerätes, nicht der Bedienungsanleitung entsprechendem Gebrauch oder durch nicht von qualifiziertem Personal durchgeführte Reparaturen.

Die Reparaturen dürfen nur von den Servicecentern der Marke durchgeführt werden.

Für weitere Informationen:

- Für Frankreich: nehmen Sie Kontakt auf mit dem Kundenservice von Riviera & Bar unter 03.88.18.66.18 oder info@arb-sas.fr. Besuchen Sie auch die Website von Riviera & Bar: www.riviera-et-bar.fr
- Für Belgien und Luxemburg: Kontaktieren Sie den Kundenservice per E-Mail unter support@dalcq.com

Verschleißteile, und von der Gewährleistung ausgeschlossene Schäden werden gegen Erstattung der Kosten ersetzt oder repariert.

Die Gewährleistungsfrist beginnt mit dem ursprünglichen Kaufdatum. Regress kann nur geltend gemacht werden, wenn das defekte Gerät zusammen mit der Rechnung oder dem Kaufbeleg vorgelegt wird.

Gemäß Artikel L111-2 des frz. Verbraucherschutzgesetzes (Code de la consommation) beträgt die Verfügbarkeit von Ersatzteilen, die für ein reparierbares Produkt vorgesehen sind, 5 Jahre ab Herstellungsdatum (Information auf dem Produkt: Los- oder Seriennummer).

Hinweis: Soll ein Eingriff am Gerät vorgenommen werden, werden Sie gebeten, das Produkt in seiner ursprünglichen Verpackung zurückzusenden, um jede weitere transportbedingte Beschädigung zu vermeiden. Wir bitten Sie daher, die Originalverpackung vollständig aufzubewahren.

Gerichtsstand: Straßburg.

Die Garantiebestimmungen schließen die Anwendung der gesetzlichen Gewährleistung auf versteckte Fehler und Mängel zugunsten des Käufers nicht aus. Diese Mängelhaftung gelangt in jedem Fall gemäß Artikel 1641 ff. des frz. Zivilgesetzbuchs (Code Civil) zur Anwendung.

ZUBEHÖR

Sie finden jegliches Zubehör für unsere Produkte auf unserer Website www.accessoires-electromenager.fr. Jeder nicht von Riviera & Bar empfohlene Gebrauch führt zum Erlöschen der Garantie.

