

DOMENA®

Instructions

FRANÇAIS
NEEDERLANDS
_____ 2

DEUTSCH
ENGLISH
_____ 13



NVT
50

NVT
60

NVT
100

CONSIGNES DE SECURITE

Lors de l'utilisation de l'appareil, des précautions élémentaires sont à prendre, comme indiqué ci-dessous :

- Lisez attentivement le mode d'emploi avant d'utiliser votre appareil.
- N'utilisez cet appareil que pour l'usage pour lequel il est prévu : le nettoyage à la vapeur, le repassage et le défroissage (avec fer en option).
- Avant de brancher l'appareil, vérifiez que le voltage de votre installation correspond à celui inscrit sur la plaquette signalétique.
- Utilisez obligatoirement une prise de courant comportant une prise de terre, ceci pour votre sécurité.
- Evitez de brancher plusieurs appareils de grande puissance sur le même circuit électrique.
- Ne jamais mettre, ni retirer la fiche dans la prise avec des mains mouillées.
- Ne jamais débrancher l'appareil en tirant sur le cordon d'alimentation mais sur la fiche.
- Veillez à ce que le cordon d'alimentation ne touche pas de surfaces chaudes ou arêtes tranchantes.
- N'utilisez pas votre nettoyeur avec un cordon abîmé ou si l'appareil fuit ou est endommagé. Pour éviter tout risque d'électrocution, ne démontez pas votre nettoyeur. Rendez-vous auprès de votre Service Après-vente pour le faire vérifier ou réparer.
- Lorsque vous utilisez le nettoyeur en présence d'enfants, une grande vigilance est nécessaire. Rangez-le hors de portée des enfants.
- Si une rallonge électrique est nécessaire, un cordon de 10A doit être utilisé. Veillez à placer la rallonge de façon à ce qu'on ne puisse trébucher ou la débrancher par mégarde. Elle doit être équipée d'une prise de terre.
- Ne laissez jamais votre appareil sans surveillance lorsqu'il est raccordé à l'alimentation. Ne plongez jamais votre appareil, même partiellement, dans l'eau ou un autre liquide.
- N'utilisez que les accessoires DOMENA.
- Si vous remplissez le réservoir installé dans son logement, débranchez impérativement l'appareil.
- Ne posez pas le nettoyeur dans les escaliers ou dans des endroits où il y a risque de chute ou qui manquent de stabilité.
- N'entreposez pas votre appareil à l'extérieur ou dans un endroit où il y a risque de gel.
- Tout appareil hors d'usage doit être rendu définitivement inutilisable avant de le jeter. Coupez pour cela le cordon électrique.
- Pour toutes réparations, il est nécessaire de confier votre appareil aux points Services agréés pour que la remise en état soit conforme aux normes indiquées sur cette brochure.
- Toute intervention effectuée par une personne non autorisée annule la validité de la garantie.

BELANGRIJKE AANWIJZINGEN

Bij gebruik van het apparaat zijn een aantal voorzorgsmaatregelen in acht te nemen :

- Lees eerst aandachtig de gebruiksaanwijzing door alvorens het apparaat te gebruiken.
- Gebruik dit apparaat alleen waar het voor bedoeld is: reinigen met stoom, strijken en persen (met ijzer in optie).
- Alvorens het strijkijzer op het net aan te sluiten, kijk na of de netspanning overeenstemt met de spanning die op het apparaat aangegeven staat.
- Voor uw eigen veiligheid, het apparaat enkel op een stopcontact met aarding aansluiten.
- Sluit het strijkijzer niet aan op een stopcontact waar nog andere apparaten met zwaar vermogen aangesloten zijn.
- Nooit de stekker met natte handen aansluiten, noch terugtrekken.
- Trek niet aan het snoer om de stekker uit het stopcontact te nemen, maar trek aan de stekker zelf.
- Gebruik het apparaat niet met een versleten snoer of wanneer het lekt of beschadigd is. Loop niet het risico geëlectrocuteerd te worden door zelf het apparaat te demonteren ; breng het naar uw Service Dienst Na Verkoop voor reparatie of controle.
- Laat uw strijkijzer niet onbewaakt achter als er kinderen in de buurt zijn. Berg uw toestel steeds buiten bereik van kinderen.
- Indien U een verlengsnoer gebruikt, neem een snoer van 10 A met aarding. Let erop het verlengsnoer zo te plaatsen dat u er niet over struikelt of het per ongeluk uit het stopcontact rukt.
- Laat nooit uw aangesloten apparaat zonder toezicht na.
- Dompel nooit het apparaat in water, of enig ander vloeistof, zelfs niet gedelletelijk.
- Gebruik alleen DOMENA hulpstukken.
- Als u het reservoir vult terwijl het in het apparaat zit, schakel het apparaat dan uit.
- Zet het apparaat niet weg op de trap of op wankele plaatsen waar het kan vallen.
- Zet het apparaat niet buiten weg of op een plaats waar het kan vriezen.
- Elk apparaat buiten gebruik moet definitief onbruikbaar gemaakt worden. Breng het naar Uw andelaar ter vernietiging en ophaal recyclage.
- Alle herstellingen dienen door een erkende vakhandelaar voor Dienst Na Verkoop uitgevoerd te worden om aan de in deze gebruiksaanwijzing vermelde normen te voldoen.
- Bij werkzaamheden uitgevoerd door een hiertoe onbevoegde persoon is de garantie niet geldig.

CONSEILS IMPORTANTS

- Ne demandez jamais de vapeur quand le réservoir est vide, vous risquez d'endommager la pompe.
- N'ajoutez jamais à l'eau des additifs à base d'alcool ou d'essence de parfum, eau de Cologne..., ni de produits d'entretien ou autres détergents ou détachants.
- Ne dirigez pas le jet de vapeur en direction d'une personne ou d'un animal. La vapeur produite est très chaude et peut provoquer des brûlures graves.
- Ne dirigez pas le jet de vapeur sur les branchements, les équipements et appareils électriques y compris l'appareil de nettoyage.
- Ne changez pas d'accessoires quand il y a émission de vapeur.

PRECAUTIONS D'EMPLOI

- La force de la vapeur ou ses qualités peuvent : décoller, décaper, décolorer, déformer ou faire fondre le support à nettoyer.
- Contrôlez toujours la résistance à la chaleur et à l'humidité des matériaux à nettoyer en faisant un essai préalable sur une surface cachée.
- Les exemples dessinés dans la rubrique "Applications" du mode d'emploi ne sont donnés qu'à titre indicatif et ne sont pas exhaustifs.
- Domena décline toute responsabilité pour des dommages sur les choses, les animaux ou les personnes dus à une utilisation mal appropriée de la vapeur.



MISE EN GARDE : Danger de brûlure par liquide chaud

Appareil conforme aux prescriptions de la directive européenne basse tension 73/23/CEE relative à la sécurité, et à la directive CEM 89/336/CEE relative à la compatibilité électromagnétique, amendées par 93/68/CEE.

Le fabricant se réserve le droit de modifier les modèles présentés et leurs caractéristiques et accessoires.

BELANGRIJKE TIPS

- Vraag nimmer om stoom wanneer het reservoir leeg is, u zou zo de pomp kunnen beschadigen.
- Voeg nimmer produkten op alcohol-, parfum- of eau de Cologne-basis toe... noch was-, schoonmaak- of ontvlekkingsmiddelen.
- Richt de stoomstraal niet op personen of een dieren. De geproduceerde stoom is heet en kan ernstige brandwonden veroorzaken.
- Richt de stoomstraal niet op leidingen, electrisch materiaal of apparaten, noch op de reiniger zelf.
- Verwissel de hulpstukken niet als het apparaat stoom produceert.

VOORZORGSMAATREGELEN

- De kracht en de kwaliteit van de stoom kunnen het te reinigen oppervlak losweken, afkrabben, bleken, vervormen of doen smelten.
- Controleer altijd of het te reinigen materiaal bestand is tegen hitte en vocht door eerst een verborgen plekje uit te proberen.
- De in de rubriek «Toepassingen» van de handleiding getekende voorbeelden dienen slechts ter informatie en zijn niet volledig.
- Domena wijst iedere verantwoordelijkheid af voor schade toegebracht aan voorwerpen, dieren of personen als gevolg van een verkeerd gebruik van de stoom.



WAARSCHUWING : Gevaar van brandwonden door hete vloeistof

Dit apparaat is gelijkvormig aan de voorschriften van de Europese richtlijn voor lage spanning 73/23/CEE met betrekking tot de veiligheid, en aan de richtlijn CEM 89/336/CEE met betrekking tot de elektromagnetische compatibiliteit, geamendeerd door 93/68/CEE.

De fabrikant behoudt zich het recht voor de gepresenteerde modellen en hun kenmerken en accessoires te wijzigen.

DESCRIPTION

Description de l'appareil

1. Réservoir d'eau amovible
2. Bouchon du réservoir
3. Témoin lumineux de chauffe du générateur
4. Variateur de vapeur débit mini-maxi (suivant modèle)
5. Poignée de transport
6. Connection :
 - a) de la gaine de liaison
 - b) du cordon fer à repasser (option)
7. Couvercle du coffre de rangement du cordon électrique
8. Cordon d'alimentation

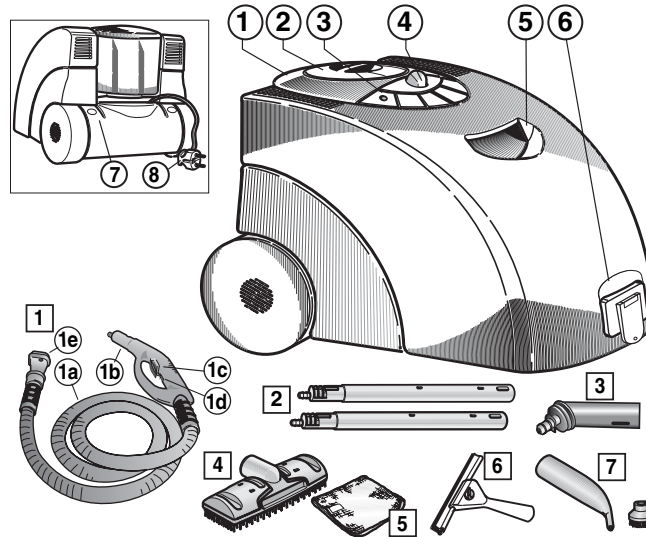

Accessoires

Équipement variable suivant modèle

1. Cordon de liaison
 - a) Flexible vapeur
 - b) Poignée pistolet
 - c) Gâchette de commande vapeur
 - d) Bouton de verrouillage de la vapeur ou de sécurité
 - e) Connecteur Electricité/Vapeur
2. Tubes prolongateurs
3. Coude de raccordement pour brosses
4. Grande brosse rectangulaire
5. Chiffonnette rectangulaire
6. Raclette à vitres manuelle
7. Buse à jet concentré
8. Brossette ronde

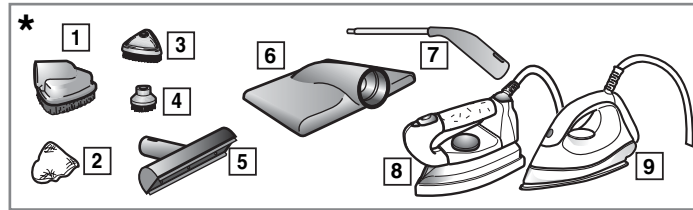

*Accessoires optionnels

1. Brosse triangulaire
2. Chiffonnette triangulaire
3. Brossette triangulaire
4. Brossette ronde laiton
5. Raclette à vitres vaporisante
6. Décolleuse de papiers peints
7. Lance haute-pression
8. Fer pro
9. Fer familial

*Optioneel hulpstukken

1. Driehoekige borstel
2. Driehoekig doekje
3. Driehoekige borstelje
4. Klein rond borstelje in messing
5. Ruitenwisser met stoomafgifte
6. Behangafweker
7. Hoge-drukclans
8. Pro kurkhandvat ijzer
9. Inox zool ijzer

BRESCHRIJVING

Beschrijving van het apparaat

1. Afneembaar waterreservoir
2. Reservoirdop
3. Controlelampje temperatuur stoomgenerator
4. Stoomregelaar met mini-maxi toevoer (naargelang model)
5. Handgreep voor vervoer
6. Aansluiting
 - a) van de verbindingsslang
 - b) van het strijkijzersnoer (optioneel)
7. Deksel van de opbergkist voor de netsnoer
8. Netsnoer

Hulpstukken

Uitrusting is verschillend naargelang het model

1. Verbindingsslang
 - a) buigzame stoomslang
 - b) pistoolgreep
 - c) stoombedienknop
 - d) stoomblokkeer + veiligheidssysteemknop
 - e) Schakelaar Electriciteit/Stoom
2. Verlengstuk
3. Kniestuk voor borstels
4. Grote rechthoekige borstel
5. Rechthoekig doekje
6. Handmatige ruitenwisser
7. Mondstuk voor geconcentreerde stoomstraal
8. Klein rond borstelje

MISE EN PLACE DES ACCESSOIRES

1. Connectez le cordon de liaison à la base de l'appareil jusqu'au "clac" de verrouillage.
2. Les accessoires s'installent sur la poignée pistolet ou sur un ou deux tubes prolongateurs.
Attention : avec la brosse rectangulaire ou triangulaire, il faut intercaler le coude de raccordement.
3. Prenez la brosse (poils dirigés vers le bas) d'une main et insérez à fond le raccord articulé (orienté vers le bas) sur la brosse avec l'autre main.
4. Ensuite faites effectuer une rotation de 180 degrés au raccord articulé.

Pour dégager le raccord articulé, procédez en sens inverse.



Modèles NVT50 - NVT60 : le cordon de liaison à la base de l'appareil n'est pas connectable.

5. Mise en place de la chiffonnette sur la brosse rectangulaire

Appuyez sur le bout de la pince pour l'ouvrir et faciliter l'engagement de la chiffonnette.

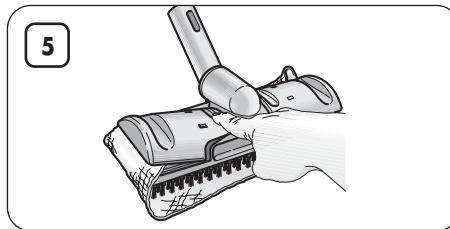
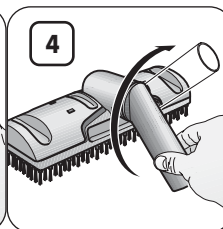
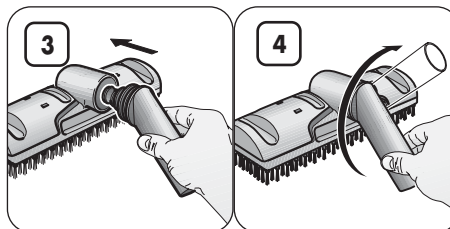
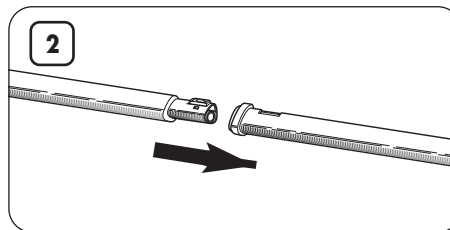
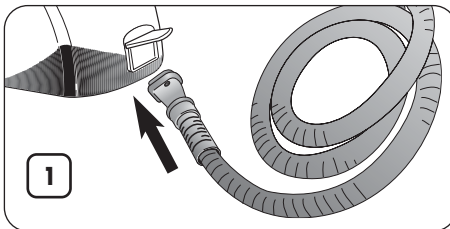

BEVESTIGING VAN DE HULPSTUKKEN

1. Bevestig de verbindingsslang aan de onderkant van het apparaat totdat de vergrendeling «klikt».
2. De hulpstukken worden bevestigd aan de pistoolgreep of op één of twee verlengstukken.
Let op: Bij gebruik van de driehoekige of rechthoekige borstel het kniestuk er tussen plaatsen.
3. Neem de borstel met de haren naar onder gericht in een hand en duw het wendbare aansluitstuk volledig in de borstel (naar onder gericht) met de andere hand.
4. Draai het wendbaar aansluitstuk vervolgens 180°.

Om het wendbaar aansluitstuk los te maken, gaat u in omgekeerde volgorde te werk.



Modellen NVT 50 + NVT 60 : bij deze modellen is de stoomslang aan de voorkant van het apparaat vast gefixeerd, en is dus niet uitneembaar.

5. Bevestiging van de doek op de rechthoekige borstel

Druk op het uiteinde van de klem om hem te openen en de doek op eenvoudige wijze te bevestigen.

TYPES D'EAU A UTILISER

Eaux acceptées : l'eau du robinet, l'eau déminéralisée ou distillée du commerce, l'eau du sèche-linge à condenseur à condition de la filtrer (filtre à café).

Eaux non autorisées : l'eau de pluie, l'eau de récupération du réfrigérateur ou congélateur, l'eau parfumée.

CONTROLE DE LA QUALITÉ DE L'EAU

Avec la bandelette test et suivant son mode d'emploi, contrôlez la qualité de l'eau qui coule à votre robinet.

1. Trempez la bandelette test (1 seconde) dans l'eau du robinet et retirez-la. Ventilez la bandelette test quelques secondes et laissez agir 1 minute. Comptez les carrés verts qui sont passés au mauve.

FREQUENCE DE REMPLACEMENT DE LA CASSETTE ANTICALCAIRE

Le temps d'efficacité de la cassette anticalcaire est fonction de la dureté de l'eau du robinet (plus ou moins calcaire) et du temps d'utilisation moyen de l'appareil.

Pour une utilisation moyenne de 2 heures par semaine (2 heures de vaporisation), si le résultat du contrôle de la qualité d'eau indique :

A. 1 carré mauve

- faible présence de calcaire
- remplacez la cassette **tous les 2 ans**

B. 2 carrés mauves

- présence moyenne de calcaire
- remplacez la cassette **1 fois par an**

C. 3 carrés mauves

- présence importante de calcaire
- remplacez la cassette **tous les 6 mois**

D. 4 carrés mauves

- présence très importante de calcaire
- remplacez la cassette **tous les 3 mois**

Remplacez la cassette anticalcaire en la soulevant par la partie raccordement.

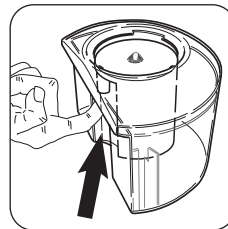
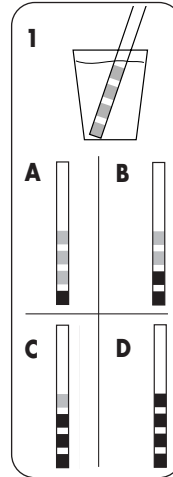

TE GEBRUIKEN WATER

Toegestaan: kraanwater, gedemineraliseerd of gedestilleerd water uit de winkel, water uit de wasdroger met condensator, mits dit gefilterd is (koffiefilter).

Niet toegestaan: regenwater, water gewonnen uit de koelkast of andere condensatie-apparaten, geparfumeerd water.

KWALITEITSCONTROLE VAN HET WATER

Controleer met de teststrip en volgens de gebruiksaanwijzing de kwaliteit van uw kraanwater.

1. Houd de teststrip 1 seconde in uw een glas kraanwater. Schud de druppels van de teststrip af en wacht 1 minuut. Tel het aantal groene vakjes die naar een paarse kleur veranderden.

REGELMAAT WAARME DE ONTKALKINGS-CASSETTE VERVANGEN MOET WORDEN

De tijd dat de ontkalkingscassette efficiënter werkt hangt af van de hardheid van het kraanwater (meer of minder kalk) en van de gemiddelde gebruiksduur van het apparaat.

Bij een gemiddeld gebruik van 2 uur per werk (2 uur verdamping), indien het resultaat van de kwaliteitscontrole van het water aangeeft:

A. 1 mauve vakje

- weinig kalk aanwezig
- vervang de cassette **iedere 2 jaar**

B. 2 mauve vakjes

- gemiddelde aanwezigheid van kalk
- vervang de cassette **1 keer per jaar**

C. 3 mauve vakjes

- belangrijke aanwezigheid van kalk
- vervang de cassette **ieder half jaar**

D. 4 mauve vakjes

- zeer belangrijke aanwezigheid van kalk
- vervang de cassette **iedere 3 maanden**

Verwijder de ontkalkingscassette door deze op te tillen bij het verbindingstuk.

MISE EN PLACE DE LA CASSETTE ANTICALCAIRE

- Retirez le bouchon du réservoir d'eau en le dévissant (1/4 de tour).
- Placez la cassette anti-calcaire dans le réservoir d'eau vide.



Pour obtenir de la vapeur, la cassette anticalcaire doit obligatoirement être positionnée dans le réservoir.

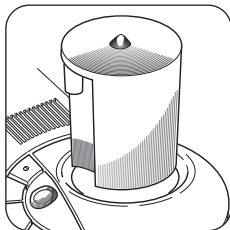
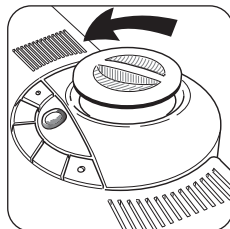

REPLISSAGE DU RÉSERVOIR

- Versez de l'eau du robinet sur la cassette anticalcaire pour remplir le réservoir.
Le réservoir est amovible et se retire en le soulevant verticalement pour le remplir sous le robinet.
- Contrôlez que la cassette est bien enfoncée puis remplacez obligatoirement le bouchon du réservoir d'eau pour vous assurer que la cassette est bien mise en place.



Ne jamais remplir le réservoir avec de l'eau chaude.
Ne jamais ajouter à l'eau des produits à base d'alcool ou d'essence (parfum, eau de Cologne, essence de lavande, etc.).

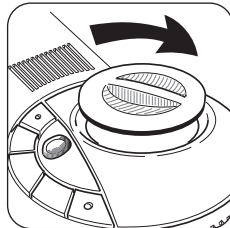
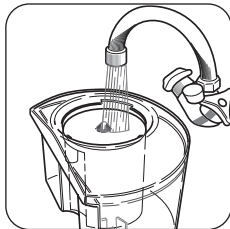

HET INBRENGEN VAN DE ONTKALKINGSCASSETTE

- Draai de dop van het waterreservoir open (kwart slag).
- Plaats de ontkalkingscassette in het lege waterreservoir.



Om stoom te verkrijgen, moet de ontkalkcassette zich verplichtend in het waterreservoir bevinden.

HET WATERRESERVOIR VULLEN

- Giet kraanwater over de ontkalkingscassette en vul het reservoir.
Het reservoir is afneembaar en is te verwijderen met een verticale beweging om onder de kraan te vullen.
- Controleer of de cassette goed ingedrukt is en doe de dop weer op het waterreservoir.



Het reservoir nooit met warm water vullen.
Voeg nooit een vloeistof die alcohol bevat of eau de cologne, parfums e.d. aan het water toe.

MISE EN SERVICE

1. Branchez le câble d'alimentation sur le secteur.
Pour assurer votre propre sécurité, vérifiez que votre prise comporte une fiche de terre.
2. A la mise sous tension, le témoin lumineux rouge de chauffe du générateur s'allume. Attendez environ 3 minutes que le témoin s'éteigne.
3. Appuyez sur la gâchette vapeur qui se trouve sous le pistolet vapeur. De la vapeur se dégage alors tant que vous maintenez la gâchette vapeur appuyée.
Pour arrêter l'émission de vapeur, relâchez tout simplement la gâchette vapeur.
4. Pour obtenir de la vapeur en continu, verrouillez la gâchette en position vapeur A à l'aide du système de blocage B.
5. Le pistolet vapeur est équipé d'un verrouillage de sécurité. Lorsque la gâchette est relâchée verrouillez-la à l'aide du système de blocage B. Ce dispositif de verrouillage permet d'empêcher un dégagement non voulu de vapeur en cas de manipulation incorrecte de l'appareil par un tiers ou par des enfants.

NVT 100 : Pour obtenir rapidement de la vapeur, choisissez le débit maximum.

- En cours d'utilisation, le témoin lumineux vert de chauffe du générateur s'allume et s'éteint régulièrement pour indiquer la chauffe du générateur. Ceci est normal, vous pouvez tout de même demander de la vapeur et nettoyer.

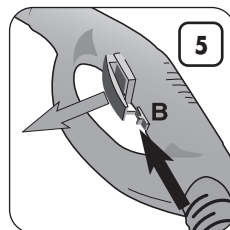
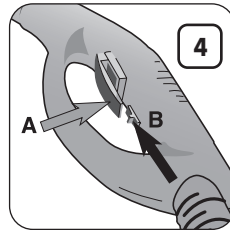
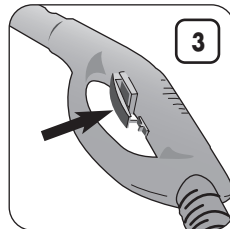
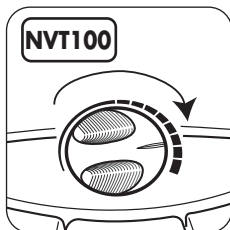
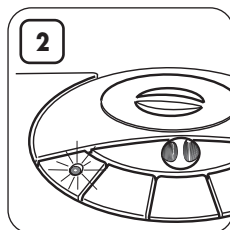
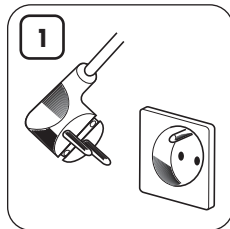

INGEBRUIKMANE

1. Doe de stekker in het stopcontact. Check voor uw eigen veiligheid of het stopcontact geaard is.
2. Wacht ongeveer 3 minuten tot het warmtecontrolelampje van de generator uitgaat.
3. Druk op de stoomknop die zich op het stoompistool bevindt. Er ontsnapt stoom zolang u de stoomknop ingedrukt houdt.
Om de stoomstoot te stoppen, laat u eenvoudigweg de stoomknop los.
4. Om continu stoom te verkrijgen, dient U de stoombedienknop in de A positie te brengen, dit door middel van het stoomblokkeersysteem B.
5. Het stoompistool is uitgerust met een veiligheidsvergrendeling. Wanneer de knop los is, blokkeer het dan door middel van het stoomblokkeersysteem B.

Het vergrendelingsmechanisme voorkomt dat er ongewenst stoom vrijkomt indien het toestel onjuist gebruikt wordt door een derde of door kinderen.

NVT 100 : Kies de maximale stoomtoevoer voor het snel verkrijgen van stoom.

- Tijdens het reinigen gaan de verwarmingslampje van de generator regelmatig aan en uit, om het verwarmen van de generator en het apparaat aan te geven. Dit is normaal en u kunt gewoon doorgaan met stoom vragen en reinigen.



Bij intensief gebruik ontsnapt er nog stoom terwijl.



En usage intensif, de la vapeur s'échappe encore après avoir relâcher la gâchette vapeur.

CHOIX DU DEBIT VAPEUR

NVT 100 uniquement

Pour le Nettoyage

Pour chaque application, vous dosez le débit vapeur en tournant le variateur de vapeur. Aidez-vous du tableau des applications pour faire le meilleur choix.

Pour le repassage

Fer à repasser optionnel adaptable au nettoyeur vapeur

En tournant le variateur de vapeur, vous dosez le débit vapeur pour l'adapter au linge à repasser.

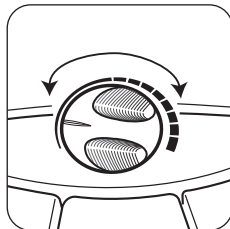

KEUZE STOOMTOEVOER

NVT 100

Voor het reinigen

Voor iedere toepassing doseert u de stoomtoevoer door aan de stoomregelaar te draaien. Raadpleeg de toepassingstabel voor de juiste keuze.

Voor het strijken

Een aangepast strijkijzer is in optie beschikbaar voor de stoomreiniger.

Doseer de stoomtoevoer naargelang het te strijken wasgoed door aan de stoomregelaar te draaien.

RECOMMANDATIONS

Avant chaque utilisation, vaporisez quelques secondes (débit de vapeur maxi) pour chasser l'eau de condensation qui pourrait stationner dans le cordon de liaison.

APPLICATIONS

Buse à jet concentré

L'accessoire est utilisé pour :

- nettoyer ou dépeussier les endroits difficiles d'accès,
- nettoyer grâce à la force du jet, des saletés formant de taches rebelles,
- dégivrer les appareils réfrigérants.

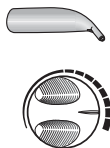

ENKELE WENKEN

Sproei gedurende enkele seconden (maximale stoomtoevoer) om het condenswater dat zich eventueel in de verbindingsslang bevindt, te verwijderen.

TOEPASSINGEN

Mondstuk voor geconcentreerde straal

Dit hulpstuk wordt gebruikt voor :

- het reinigen of stofvrij maken van moeilijk bereikbare plekken,
- het reinigen van hardnekkige vlekken dankzij de kracht van de straal,
- het ontdoien van koelapparaten.

Grande brosse rectangulaire

• Sols lisses :

- Chiffonnette fixée aux 4 coins.

Pour nettoyer les sols très sales, passez la brosse directement sur le sol sans forcer sur les poils puis essuyez avec la chiffonnette.

Pour les parquets vitrifiés, marbres et les sols délicats, placez la chiffonnette sous la brosse.

Attention : la vapeur décape les sols cirés.

• Tapis et moquettes :

- Chiffonnette fixée aux quatre coins pour l'entretien courant.
- Chiffonnette fixée aux deux coins pour les sols plus sales.

Passez la brosse en la tirant vers vous (la vapeur décroche la saleté et les poils de la brosse l'entraînent vers la surface).

Poussez la brosse dans l'autre sens avec la chiffonnette pour récupérer les saletés.

Avant le nettoyage à la vapeur, l'utilisation de l'aspirateur permet la récupération des poussières les plus lourdes.

Raclette à vitres manuelle

- Vaporisez une large surface vitrée à l'aide de la buse à jet concentré,

- passez la raclette du haut vers le bas pour nettoyer.

Conseil : Essuyez l'eau et les saletés accumulées sur la raclette avant chaque passage.

En hiver, préchauffez la vitre en passant le jet vapeur à au moins 20 cm pour éviter un choc thermique sur la vitre froide qui risque de casser.

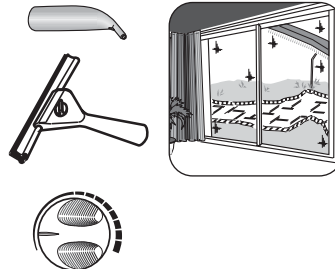
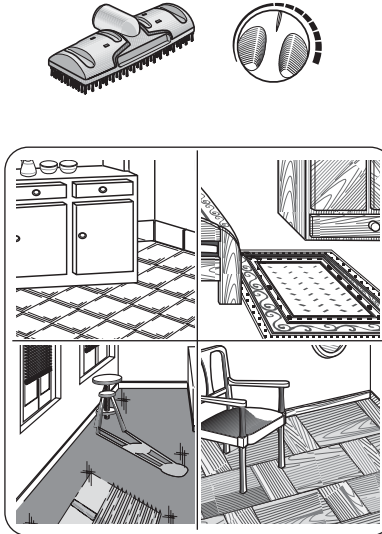

Grote rechthoekige borste

• Gladde vloeren :

Doek op de vier punten vastzetten.

Om zeer vuile vloeren te reinigen gebruikt u de borstel rechtstreeks op de vloer, zonder te hard te drukken, vervolgens drogen met de doek.

Doe de doek onder de borstel voor het reinigen van gecoate parketvloeren, marmer en besmettelijke vloeren.

Opmerking : Stoom tast de waslaag aan.

• Voor kleden en tapijten :

Doek op twee punten vastzetten.

Beweeg de borstel door deze naar u toe te trekken (de stoom maakt het vuil los en de haren van de borstel brengen het naar de oppervlakte). Druk op de doek om het vuil op te nemen.

Het gebruik van de stofzuiger voor het gebruik van de stoomreiniger zorgt ervoor dat het grootste stof verwijderd wordt.

Handmatige ruitenwisser

- Besprenkel een groot glazen oppervlak met een mondstuk,
- Beweeg de ruitwisser van boven naar beneden voor het reinigen.

Tip : Verwijder voor iedere strek het water en het vuil van de wisser.

Verwarm de ruit in de winter voor door op ongeveer 20 cm afstand stoom te spuiten om een thermische schok te vermijden.

ACCESSOIRES OPTIONNELS

Brosse triangulaire

Elle s'utilise comme la grande brosse rectangulaire équipée de la chiffonnette mais adaptée pour :

- l'entretien des petites surfaces,
- le nettoyage des petites surfaces vitrées
- sans la chiffonnette, pour le défroissage vertical des tissus.

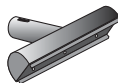

Raclette à vitres vaporisante

- Vaporisez une large surface vitrée à l'aide de la raclette
- passez la raclette du haut vers le bas pour nettoyer.

Conseil : Essayez l'eau et les saletés accumulées sur la raclette avant chaque passage.

En hiver, préchauffez la vitre en passant le jet vapeur à au moins 20 cm pour éviter un choc thermique sur la vitre froide qui risque de casser.



Lance haute pression

L'accessoire permet d'atteindre les endroits difficiles d'accès, idéal pour le nettoyage des volets, des radiateurs, etc ...

Attention : Ne pas toucher la partie métallique de la lance pendant l'utilisation. Celle-ci est très chaude. Risque de brûlure.



Décolleuse de papiers peints

Cet accessoire a été spécialement étudié pour décoller sans difficulté les papiers peints. Vous disposez ainsi d'une véritable décolleuse professionnelle.



Fer à repasser

Fer de type professionnel : Semelle en aluminium. Poignée en liège et gâchette vapeur ergonomique.

Fer de type familial : Semelle inox.



OPTIONEEL HULPSTUKKEN

Driehoekige borstel

Wordt op dezelfde wijze gebruikt als de grote rechthoekige borstel, met een doek, maar wordt gebruikt voor :

- het onderhoud van kleine oppervlakken,
- het vertikaal persen van stoffen,
- het reinigen van kleine glazen oppervlakken.

Ruitenwisser met stoomafgifte

- Besprenkel een groot glazen oppervlak,
- Beweeg de ruitwisser van boven naar beneden voor het reinigen.

Tip : Verwijder voor iedere strek het water en het vuil van de wisser.

Verwarm de ruit in de winter voor door op ongeveer 20 cm afstand stoom te spuiten.

Hoge-druklans

Hulpstuk waarmee u zelfs de moeilijkste plaatsen kunt bereiken, ideaal voor het reinigen van jaloezieën, luiken, radiatoren enz.

Opgepast ! : Nooit het metaal gedeelte van de lans aanraken wanneer deze in gebruik is. Deze is zeer heet. Risiko tot brandwonden.

Behangafweker

Speciaal ontworpen om gemakkelijk behangpapier van de wand te verwijderen.

U bent aldus in het bezit van een echt professioneel behang afstoomapparaat.

Strijkizer

Pro ijzer, alu strijklak, kurkhandvat.
Inoxzool ijzer.

QUE FAIRE SI...

ANOMALIES	CAUSES	REMEDES
Aucun voyant ne s'allume.	- Mauvaise alimentation - Autres	- Contrôlez les prises de courant et l'alimentation de votre secteur. - Voyez votre revendeur.
Le nettoyeur ne chauffe pas	- Appareil non branché ou à l'arrêt - Autres	- Branchez l'appareil. - Voyez votre revendeur.
La vapeur ne sort pas	- Le réservoir est vide - Le réservoir n'est pas en place ou est mal mis en place - Il n'y a pas de cassette anticalcaire - La cassette anticalcaire n'est pas placée correctement au fond du réservoir - Autres	- Appuyez sur la gâchette. - Remplissez le réservoir. - Engagez le réservoir et replacez le bouchon du réservoir. - Mettez une cassette anticalcaire dans le réservoir. - Contrôlez la bonne mise en place de la cassette anticalcaire. Replacez le bouchon du réservoir - Voyez votre revendeur.
Bruit particulier dans l'appareil	- Il n'y a plus d'eau dans le réservoir - Le réservoir n'est pas en place ou est mal mis en place	- Remplissez le réservoir. - Engagez le réservoir et replacez le bouchon du réservoir.
La production de vapeur s'arrête	- Utilisation intensive de vapeur.	- Attendez que le voyant vert de chauffe du générateur soit allumé en permanence.

ENTRETIEN

- Pour nettoyer la coque plastique de l'appareil, nous vous recommandons l'utilisation d'un chiffon humide. Éviter l'usage de solvant ou produit détergent qui pourrait endommager la superficie du plastique.

ONREGELMATIGHEDEN VERHELPEN

PROBLEEM	OORZAAK	HERSTEL
Geen enkel controle-lampje gaat aan.	- Slechte aansluiting - Andere oorzaak	- Kijk na of de kabel goed ingeplugd is en goed in het stopcontact zit - Contacteer uw dealer
Het reiniger wordt niet warm	- Stekker niet in het stopcontact - Andere oorzaak	- Stekker in het stopcontact steken. - Contacteer uw dealer
Er komt geen stoom uit het strijkijzer	- Geen water meer in het reservoir - Reservoir niet of slecht in zijn vak geplaatst - Er is geen ontkalkingscassette in het reservoir - De ontkalkingscassette is verkeerd geplaatst of zit niet goed op de bodem van het reservoir - Andere oorzaak	- Druk op de stoomknop - Reservoir vullen - Reservoir korrekt aanbrengen. Doe de dop weer op het waterreservoir - Doe een ontkalkingscassette in het reservoir - Vak en kijk na of de ontkalkingscassette korrekt geplaatst is - Contacteer uw dealer
Het apparaat maakt een vreemd geluid	- Geen water meer in het reservoir - Reservoir niet of slecht in zijn vak geplaatst	- Reservoir vullen - Reservoir korrekt aanbrengen. Doe de dop weer op het waterreservoir
De stoomafgifte is onderbroken	- Intensief gebruik of stoom	- Wacht tot het warmte-controlelampje van de generator permanent blijft.

ONDERHOUDEN

- Gebruik voor het reinigen van de buitenkant van het apparaat alleen een vochtige doek. Vermijd oplosmiddelen of reinigingsmiddelen die het plastic oppervlak kunnen beschadigen.

WICHTIGE SICHERHEITSHINWEISE

- Beim Gebrauch des Bügelsystems sollten folgende Sicherheitsvorkehrungen beachtet werden :
- Nehmen Sie das Gerät nicht in Betrieb, ohne die Gebrauchsanweisung zu lesen.
 - Verwenden Sie diesen Apparat nur für die Anwendung, für die er vorgesehen ist : Reinigung mit Wasserdampf, Bügeln und Entknittern (Gerät mit Bügeleisen).
 - Bevor das Gerät das erste Mal ans Stromnetz angeschlossen wird, muss sichergestellt sein, dass die Netzspannung mit der Angabe auf dem Typenschild übereinstimmt.
 - Zur eigenen Sicherheit nur geerdete Steckdose benutzen.
 - Das Gerät darf nie unbeaufsichtigt gelassen werden, während es ans Netz angeschlossen ist. Auch bei kurzzeitigem Verlassen des Raumes Netzstecker ziehen.
 - Wenn andere Geräte mit hohem Stromverbrauch gleichzeitig ans Netz angeschlossen werden, kann dies zu einer Überlastung führen.
 - Stecker nie am Kabel aus der Steckdose ziehen.
 - Das Kabel von heißen Flächen fernhalten.
 - Der Reiniger darf bei beschädigter Anschlußschnur, undichtem Wasserbehälter oder Beschädigungen nicht verwendet werden. Um jedes Risiko von elektrischen Schlägen auszuschließen, den Reiniger nicht auseinandernehmen. Nehmen Sie mit ihrem DOMENA Kundendienst Kontakt auf, um den Apparat überprüfen oder reparieren zu lassen.
 - Wenn bei der Benutzung des Reinigers Kinder anwesend sind, mit größter Vorsicht vorgehen. Den Apparat nicht ohne Überwachung angeschlossen lassen und ihn von Kindern unzugänglich aufbewahren.
 - Das Gerät darf nie unbeaufsichtigt gelassen werden, während es ans Netz angeschlossen ist.
 - Wenn ein Verlängerungskabel nötig ist, eine Schnur mit 10 A verwenden. Das Kabel zur Verlängerung so anschließen, daß man nicht darüber stolpern oder den Apparat abschalten kann. Das Kabel muß eine Erdung aufweisen.
 - Zur Verlängerung des Stromkabels nur ein 10 Ampere Kabel verwenden. Darauf achten, dass das Kabel so auf den Boden gelegt wird, dass man nicht darüber stolpern kann, oder dass man es nicht versehentlich herausziehen kann. Das Kabel muss mit einem Erdleiter ausgestattet sein.
 - Tauchen Sie ihr Gerät niemals ins Wasser oder in jegliche andere Flüssigkeit, auch nicht teilweise.
 - Nur Zubehöriteile von DOMENA verwenden.
 - Wenn der Tank beim Nachfüllen von Wasser nicht aus dem Apparat genommen wird, muß der Stecker herausgezogen werden.
 - Den Reiniger nicht auf Treppenstufen oder dort hinstellen, wo er nicht stabil steht oder die Gefahr eines Umfallens besteht.
 - Den Reiniger vor Witterungseinflüssen geschützt aufbewahren.
 - Jeder Apparat, der nicht mehr funktionsstüchtig ist, muß unbedingt vor dem Wegwerfen endgültig unbenutzbar gemacht werden, z.B. durch Abschneiden des Steckers.
 - Reparaturen nur vom Fachmann ausführen lassen. Bei nicht fachgerechter Reparatur entfällt der Garantieanspruch.
 - Jede Zuwiderhandlung durch eine unbefugte Person hebt die Gültigkeit der Garantie auf.

IMPORTANT ADVICE

- When using the machine, the following basic precautions should be taken :
- Read carefully the user instructions before using the appliance.
 - Use the appliance only for its intended purpose, i.e. steam cleaning, ironing and smoothing (appliance with iron).
 - Before connecting your iron to the mains, make sure that your mains voltage corresponds to the voltage indicated on the rating plate.
 - Use a mains supply which has an earth connection, for your own safety.
 - To avoid a circuit overload, do not operate another high wattage appliance on the same circuit.
 - Never plug in or pull the plug from the socket with wet hands.
 - Make sure that the power cable does not touch any hot surfaces.
 - When unplugging the machine, pull the plug, not the cable.
 - Do not use the iron if it is damaged, if it leaks, or if the power cable is damaged. To avoid any risk of electric shocks, do not dismantle your iron. Take it to your nearest After Sales Service dealer for servicing or repair.
 - If an extension lead is absolutely necessary, a 10 amp cable should be used. Ensure no one can trip over or unplug the extension lead. It must be fitted with an earth connection.
 - Do not leave the appliance unattended when it is switched on.
 - Great care must be taken when ironing in the presence of children. Do not leave iron unattended whilst switched on.
 - Never immerse the machine in water or other liquids, not even partially.
 - Use only DOMENA accessories.
 - If you fill the water tank without removing it from its compartment in the appliance, it is essential to unplug the appliance first.
 - Do not leave the appliance on stairways or other unstable areas where it might be knocked over.
 - Do not store the appliance out of doors or where there is a risk of frost.
 - Any appliance that is no longer usable must be neutralised before being thrown away : cut off the power lead.
- For any repair, take your machine to a registered after-sales service centre, so that the repair will be in accordance with the standards indicated in this instruction book.
- Any repair done by an unauthorized person would cancel the warranty.

WICHTIGE HINWEISE

- Nie bei leerem Wasserbehälter die Dampftaste betätigen da dies zur Beschädigung der Pumpe führen kann.
- Nie dem Wasser Zusatzstoffe auf Alkoholbasis oder Parfumextrakte, Kölnisch Wasser usw. zufügen, auch keine Reinigungsprodukte oder Fleckentferner.
- Den Dampfstrahl nicht auf Tiere oder Menschen richten. Der ausströmende Wasserdampf ist sehr heiß und kann zu schweren Verbrennungen führen.
- Den Dampfstrahl nicht auf elektrische Anschlüsse, Installationen und Geräte richten, auch nicht auf den Reiniger.
- Wechseln Sie das Zubehör während der Dampfabgabe nicht aus.

BENUTZUNGSVORSCHRIFTEN

- Die Stärke des Dampfstrahls (Dampfmenge) oder seine Hitze (Temperatur) können auf der zu reinigenden Unterlage oder Fläche Schaden anrichten. Aufgrund der hohen Temperatur oder zu großer Dampfmenge können Sie Klebstoffe lösen, Lacke und Farben abbeizen, Entfärben, Entwachsen, Verformen oder Schmelzen.
- Wenn Sie nicht sicher sind, daß das zu behandelnde Material mit der Hitze oder Dampfmenge ohne Schaden gereinigt werden kann, prüfen Sie an einer versteckten Stelle das entsprechende Material.
- Die Beispiele im Abschnitt Anwendungen können Ihnen hier Hinweise geben, sind jedoch nicht grundsätzlich und auf alles anwendbar.
- DOMENA übernimmt keine Verantwortung für Schäden, die an Materialien, Gegenständen oder Personen auf Grund einer falschen Anwendung des Dampfreinigers entstehen können.



ACHTUNG ! Verbrennungsgefahr durch heiße Flüssigkeit

Der Hersteller behält sich vor, die vorgestellten Modelle, ihre Kennzeichen und ihre Zubehörteile zu ändern.

Gerät entspricht den Normen der europäischen Richtlinie für Niederspannung 73/23/CEE bezüglich der Sicherheit, und der Richtlinie CEM 89/336/CEE, abgeändert durch 93/68/CEE, bezüglich der elektromagnetischen Kompatibilität.

IMPORTANT

- Never call for steam when the water tank is empty ; you run the risk of damaging the pump.
- Never add alcohol-based products (perfumes, eau de cologne, etc) to the water.
- Do not use cleaning products or other detergents or stain removers.
- Do not point the jet of steam at an animal or person. The steam is extremely hot and could cause serious burns.
- Do not point the jet of steam in the direction of any electrical plugs or equipment, including the cleaning appliance itself.
- Do not change the attachments whilst the appliance is emitting steam.

PRECAUTIONS

- Steam or steam pressure may : loosen, detach, discolour, deform or melt the surface to be cleaned.
- Always check heat and humidity resistance of the material to be cleaned by carrying out a preliminary test on a hidden surface.
- The illustrations provided in the «applications» section are intended as examples only and are by no means comprehensive.
- Domena cannot be held responsible for any damage to material, animals, or persons due to improper use of steam.



CAUTION : Risk of scalding by hot water

The manufacturer reserves the right to makes changes and alterations to the product without prior notice.

The appliance which you have just purchased complies with the terms of European Directive 73/23 EEC relating to safety and low voltage, and with Directive CEM 89/336/EEC regarding electromagnetic compatibility as amended by 93/68/EEC

WICHTIGE TEILE

Beschreibung des Gerätes

1. Abnehmbarer Wasserbehälter
2. Verschuß Wasserbehälter
3. Temperatur-Kontrolllampe des Dampferzeugers
4. Regler für die Dampfabgabe min. - max. (je nach Modell)
5. Tragegriff
6. Anschluss für:
 - a) den Schlauch für das Zubehör des Dampfreinigers
 - b) das Bügeleisenkabel (Sonderzubehör)
7. Deckel des Behälters für das Netzkabel
8. Kabel zum Stromanschluß

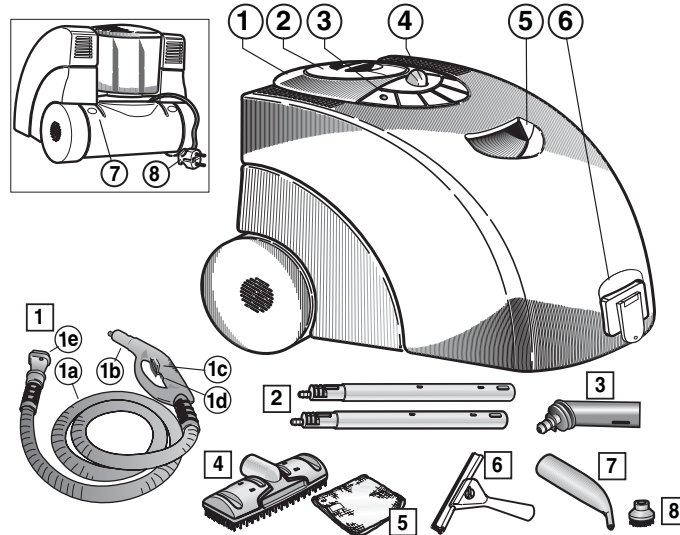

Zubehör

Je nach Modell können die mitgelieferten Zubehöerteile variieren

1. Verbindungsschlauch
 - a) Dampfschlauch
 - b) Griffstück
 - c) Dampfschalter
 - d) Blockierunstaste
 - e) Anschlussstück Strom/ Dampf
2. Verlängerungsrohre
3. Verbindungsstück zum Anschluss der Bürsten
4. Große rechteckige Bürste
5. Rechteckiger Wischlappen
6. Fensterwischer
7. Düse für konzentrierten Strahl
8. Rundes Bürstchen

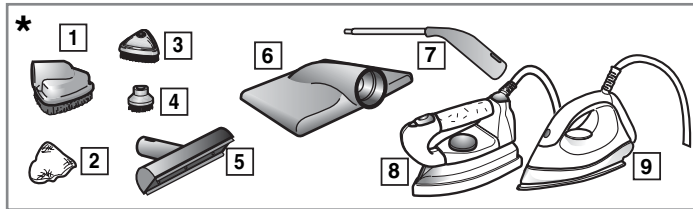

*Sonderzubehör

1. Dreieckige Bürste
2. Dreieckiger Wischlappen
3. Dreieckiges Bürstchen
4. Rundes Metallbürstchen
5. Dampf-Fensterwischer
6. Tapetenablöser
7. Dampfzanze
8. Profi-Bügeleisen
9. Inox-Bügeleisen

*Optional accessories

1. Triangular brush
2. Triangular cleaning loth
3. Small triangular brush
4. Small round brush (brass)
5. Steam window wiper
6. Wallpaper stripper
7. Long steam lance
8. Professional iron
9. Domestic iron

DESCRIPTION

Key to Controls

1. Detachable water tank
2. Water tank cap
3. Steam generator pilot light
4. Steam output level control
5. Carrying handle
6. Connection point for
 - a) flexible hose for accessories
 - b) for optional iron
7. Storage compartment cover for power lead
8. Power lead

Accessories

May vary according to model

1. Main hose
 - a) flexible steam hose
 - b) pistol handle
 - c) steam trigger
 - d) steam safety lock
 - e) electricity/steam connector
2. Extension tubes
3. Curved connector for brush attachments
4. Large rectangular brush
5. Rectangular cleaning cloth
6. Manual window Wiper
7. Concentrated steam jet nozzle
8. Small round brush

ANSCHLIESSEN DER ZUBEHÖRTEILE

1. Den Verbindungsschlauch unten am Apparat anschließen, bis Sie ein "Klick" hören.
2. Die Zubehörteile werden auf dem Griffstück oder an einem oder zwei Verlängerungsrohren angebracht. Achtung: bei Benutzung der rechteckigen oder dreieckigen Bürste muss das Verbindungsstück dazwischen angebracht werden.
3. Nehmen Sie die Bürste, deren Borsten nach unten stehen, in die eine Hand und stecken Sie mit der anderen Hand das Verbindungsstück (nach unten gerichtet) auf die Bürste.
4. Danach drehen Sie das Verbindungsstück um 180 Grad.

Um das Verbindungsstück zu lösen, gehen Sie in umgekehrter Reihenfolge vor.



Typ NVT 50 - NVT 60:

Der Verbindungsschlauch an der Vorderseite des Gerätes ist nicht herausziehbar.

5. Anbringen des Wischlappens auf die rechteckige Bürste

Auf das eine Ende der Klemme drücken, um sie zu öffnen und den Wischlappen leicht einklemmen zu können.

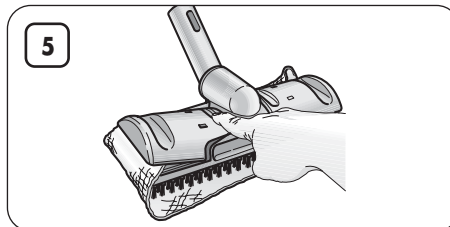
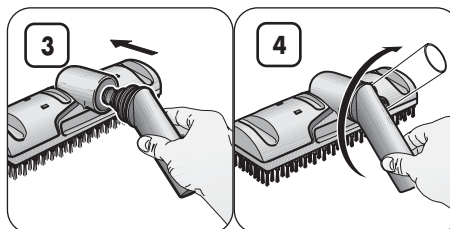
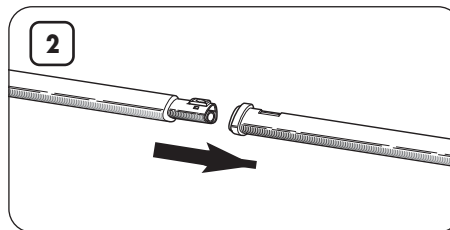
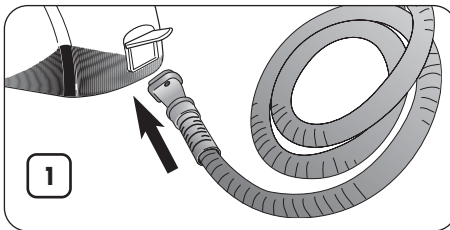

HOW TO USE ACCESSORIES

1. Attach main hose to connection point : a click indicates that it is locked in position.
2. The accessories may be attached to the pistol handle or to an extension tube.
NB : when using the rectangular or triangular brush, remember to first insert the curved connector.
3. Take the brush with the bristles facing downwards in one hand and insert the connector (pointing downwards) into the brush with the other hand.
4. Now turn the connector by 180 degrees.

To release the connector reverse this procedure



On model NVT 50 - NVT60, the steam hose which is connected to the base of your appliance is fixed and cannot be removed.

5. Attaching cloth to the rectangular brush

Press down on end of clamp ; secure cloth under clamp ; release clamp.

WASSERQUALITÄT

Verwendet werden darf: Leitungswasser, destilliertes Wasser für Bügelgeräte oder eine Mischung daraus.

Nicht verwendet werden darf: Regenwasser, Abtauwasser vom Kühlschrank oder ähnlichen Geräten.

KONTROLLE DER WASSERQUALITÄT

Prüfen Sie die Qualität Ihres Leitungswassers mit dem Teststäbchen und gemäß dessen Gebrauchsanleitung.

1. Das Teststäbchen eine Sekunde ins Leitungswasser tauchen und herausnehmen. Das Teststäbchen einige Sekunden leicht hin- und herbewegen und eine Minute wirken lassen. Zählen Sie die grünen Felder, die sich lila verfärbt haben.

WIE OFT MUß DIE KALKFILTER-KARTUSCHE AUSGETAUSCHT WERDEN?

Die Wirkung (Lebensdauer) der Kalkfilter-Kartusche hängt von der Härte des Leitungswassers (mehr oder weniger kalkhaltig) und von der durchschnittlichen Benutzungszeit des Gerätes ab.

Bei Benutzung von durchschnittlich 2 Stunden pro Woche (2 Stunden Verdampfung): wenn das Ergebnis der Wasserkontrolle wie folgt anzeigt:

A. 1 lila gefärbtes Feld

- wenig Kalk
- die Kartusche alle **2 Jahre** austauschen

B. 2 lila gefärbte Felder

- mittlere Kalkmenge
- die Kartusche **1 mal pro Jahr** austauschen

C. 3 lila gefärbte Felder

- viel Kalk
- die Kartusche **alle 6 Monate** austauschen

D. 4 lila gefärbte Felder

- sehr viel Kalk
- die Kartusche **alle 3 Monate** austauschen.

Die Kalkfilter-Kartusche am Anschluß hochheben und austauschen.

TYPES OF WATER

You can use : tap water, distilled water for irons, and water produced by a condenser tumble drier provided that it is filtered (e.g. through a coffee filter).

Do not use : Rain water, water from the fridge, water from any evaporator appliance.

TESTING THE HARDNESS OF WATER

Using the water testing strip supplied.

1. Dip the strip 1 second into tap water. Remove the strip, shake it briefly and wait for about one minute. Count the number of squares that have changed colour from green to mauve.

CHANGING THE ANTI-SCALE CARTRIDGE

The lifetime of your anti-scale cartridge depends upon the hardness of your tap water, and also how often you use your appliance.

Based on the average use of 2 hours per week (i.e. 2 hours of steam) your cartridge will last:

A. 1 square turned to mauve

- this means a low level of scale
- replace your cartridge **after 24 months**

B. 2 squares turned to mauve

- an average level of scale
- replace your cartridge **after 12 months**

C. 3 squares turned to mauve

- high level of scale
- change your cartridge **after 6 months**

D. 4 squares turned to mauve

- extremely hard water
- change your cartridge **every 3 months.**

Change the anti-scale cartridge by lifting as shown.

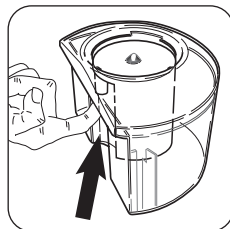
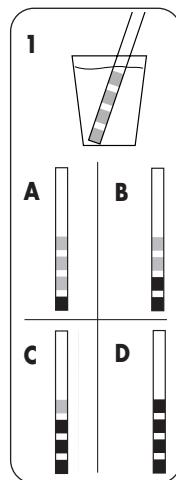

EINSETZUNG DER KALKFILTERKARTUSCHE

- Den Verschluss des Wassertanks durch 1/4 Drehung herausschrauben und abnehmen.
- Den Kalkfilter in den leeren Wassertank einführen.



Die Kalkfilter-Kartusche muss im Wassertank gut eingesetzt werden, damit Dampf erzeugt werden kann.

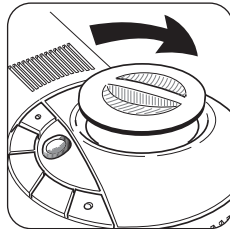
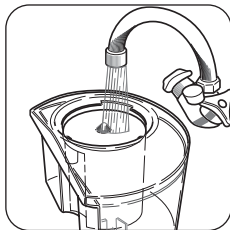
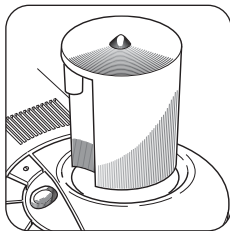
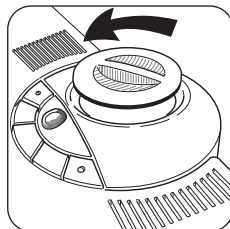

FÜLLEN DES WASSERTANKS

- Beim Füllen des Tanks das Wasser aus dem Hahn über den Kalkfilter fließen lassen.
Um den Tank unter dem Wasserhahn füllen zu können, muss er senkrecht aus dem Apparat herausgenommen werden.
- Kontrollieren Sie, ob der Kalkfilter fest eingelegt ist, dann den Verschluss wieder auf den Tank schrauben.



Füllen Sie den Wassertank nie mit warmem Wasser!

Dem Wasser nie alkoholhaltige Mittel oder Essenzen (Parfum, Kölnisch Wasser, Lavendelessenz usw.) beifügen.

INSERTING THE ANTI-SCALE CARTRIDGE

- Unscrew and remove the water tank cap (quarter revolution).
- Insert the anti-scale cartridge into the empty tank.



To obtain steam, the anti-scale cartridge must be inserted into the water tank.

FILLING THE WATER TANK

- With the anti-scale cartridge in place fill up the tank with tap water.
The tank is detachable : lift vertically to remove and place directly under tap for filling.
- Push the anti-scale cartridge firmly down in the tank and replace the tank cap. Reseat tank in cleaner, ensuring tank is fully home.



**Never fill the reservoir with hot water.
Never add products containing alcohol or essences (perfume, eau de Cologne, lavender essence...) to the water.**

INBETRIEBNAHME

1. Das Anschlusskabel in die Steckdose stecken. Zu Ihrer eigenen Sicherheit darauf achten, dass die Steckdose geerdet ist.
2. Wenn man das Gerät ans Netz anschließt, leuchtet die rote Anzeigenleuchte. Warten Sie rund 3 Minuten, bis das Gerät bereit ist. Die Kontrolllampen "Generator Vorheizen" erlischt.
3. Den Dampfschalter an der Dampfpistole drücken. Es strömt solange Dampf aus, wie der Dampfschalter gedrückt wird. Zum Beenden den Dampfschalter einfach loslassen.
4. Um Dauerdampf zu erhalten, drücken Sie die Dampftaste (Position A) und verriegeln Sie sie mit der Blockierungstaste B.
5. Die Dampfpistole ist mit einer Sicherheitsverriegelung ausgestattet. Um die Sicherheitsverriegelung zu aktivieren, lassen Sie die Dampftaste los und blockieren sie mit der Blockierungstaste B.
Die Sperre verhindert ungewollten Dampfaustritt bei unsachgemäßem Umgang mit dem Gerät durch Dritte oder durch Kinder.

NVT 100: Um schnell Dampf zu erhalten, wählen Sie die maximale Dampfabgabe.

- Während des Reinigens leuchtet die Kontrolllampe "Generator Vorheizen" regelmäßig auf und erlischt wieder: Das bedeutet, dass der Generator erhitzt wird. Das ist ganz normal und hindert Sie weder am Reinigen noch unterbricht es den Dampfaustritt.



Wichtiger Hinweis: Bei intensivem Gebrauch kann noch Dampf austreten, nachdem Sie die Dampftaste losgelassen haben.

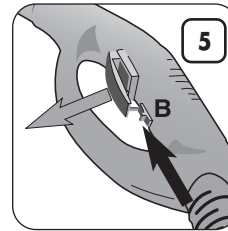
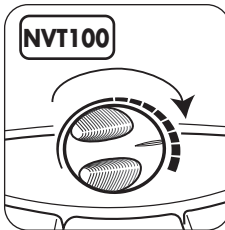
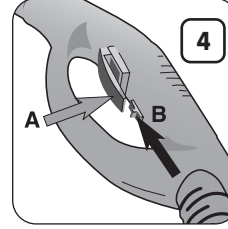
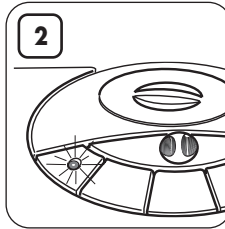
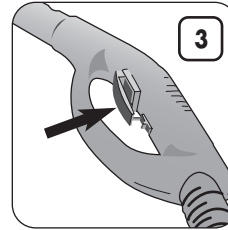
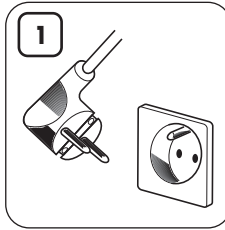

GETTING STARTED

1. Connect the power lead to the mains.
2. When switching on, the generator heating pilot light comes on. Wait about 3 minutes for the appliance to be ready, when the generator heating pilot light go off.
3. Press the steam trigger on the steam gun. Steam will be released as long as the steam trigger is used.
Just release the steam trigger to stop.
4. To obtain continuous steam (maximum steam output), lock the steam trigger in A position with locking device B.
5. The steam gun is provided with a safety lock. The steam gun is provided with a safety lock. When the steam trigger is released, lock it with locking device B, and this prevents accidental steaming.
This prevents any accidental or inappropriate discharge or use steam especially when children are near.

NVT 100 : To obtain steam quickly, select the maximum steam position on the steam regulator.

- Whilst you are cleaning, the generator heating pilot light repeatedly go on and off. This is normal, and you can continue to clean and to use the steam.



Please note : After long periods of steaming there may be some residual steam emitted after.

WAHL DES DAMPFDURCHLAUFS

Nur für NVT 100

Zum Reinigen

Für jede Anwendung dosieren Sie Dampfabgabe durch Drehen des Dampfreglers. Nehmen Sie zum richtigen Einstellen die Anwendungstabelle zu Hilfe.

Zum Bügeln

Bügeleisen (Sonderzubehör) zum Anschluß an den Dampfreiniger

Durch Drehen des Dampfreglers dosieren Sie Dampfmengeabgabe, um Sie der Bügelwäsche anzupassen.

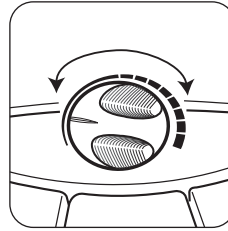

CHOICE OF STEAM SETTING

NVT 100

Cleaning

You may choose the steam output level for each cleaning situation by turning the steam regulator. The table of applications on page 16 will help you choose the best setting for your particular task.

Ironing

An optional iron is available which can be attached to the steam cleaning appliance

Steam power can be adapted to different linen requirements by turning the steam regulator.

BENUTZUNGSVORSCHRIFTEN

Dampfdüse

- Die Dampfdüse konzentriert die Dampfmenge. Auf die Dampfdüse ist die kleine Rundbürste bei Bedarf aufzustecken.
- Mit aufgesteckter Rundbürste reinigen Sie alle stark verschmutzten Materialien.

Achtung: Auf Hitzeempfindlichkeit des entsprechenden Materials achten.

DOMENA empfiehlt: Alle normal verschmutzten Flächen können Sie ganz einfach dadurch reinigen, indem Sie die verschmutzte Fläche mit der Dampfdüse eindampfen und mit einem Tuch den Schmutz wegwischen.

Achtung wichtiger Hinweis: Sie können die Dampftemperatur damit regulieren, indem Sie näher oder weiter an die zu reinigende Fläche herangehen. Beachten Sie, daß die Dampftemperatur am Düsenaustritt sehr hoch ist.

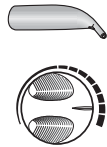

PLEASE NOTE

Before each use, ask for steam for a few seconds at the maximum steam setting to remove any water condensation which may be located in the main hose.

APPLICATIONS

Concentrated Steam Jet Nozzle

This accessory is used for :

- cleaning and dusting areas which are hard to reach,
- removing stubborn spots thanks to the concentrated jet of steam,
- and defrosting refridgerating appliances.

Große rechteckige Bürste

Die große Bürste ist für die Reinigung von Böden bestimmt. Dies gilt für Fliesen und Teppiche.

- Glatte Böden (Fliesen oder Steinböden)

Achtung: Parkettböden können nur dann mit Dampf gereinigt werden, wenn es sich um hartversiegelte Böden handelt.

- Zum Reinigen von Böden klemmen Sie das große Putztuch (Bodentuch) doppellagig auf die Bürste.
- Stellen Sie am Dampfmenüregler die erforderliche Dampfmenge ein (ein Drittel der Regelmöglichkeit oder elf Uhr). Reinigen Sie mit der großen Bürste so, wie Sie es gewohnt sind, Ihren Boden zu reinigen.
- Wenn eine Seite des Tuches verschmutzt ist, nehmen Sie es ab (Achtung Hitze beachten) und falten neu, so daß Sie mit dem gleichen Tuch weiterreinigen können.

- Teppichböden (Auslegeware und Spannteppiche)

Achtung: Prüfen Sie die Farbechtheit Ihres Teppichbodens an verdeckter Stelle.

- Bei grober Verschmutzung saugen Sie den Teppichboden wie gewohnt ab, um den groben Schmutz aufzunehmen.
- Nehmen Sie gleiche Dampfmenge wie bei glatten Böden und gehen Sie mit der großen Bürste und doppeltgefaltetem Tuch (Bodentuch) über Ihren Teppichboden ohne körperlichen Druck. Ziehen Sie die Bürste einfach zu sich hin.
- Die gleiche Vorgehensweise wenden Sie an bei aufgelegten Teppichen und Brücken.

Fensterreiniger

- Stellen Sie die kleinstmögliche Dampfmenge ein, schalten den Dampf ein und dampfen Sie Ihre Fensterfläche mit der Dampfdüse ein. Nehmen Sie den Fensterreiniger und ziehen Sie den gelösten Schmutz und die Feuchtigkeit von oben nach unten ab.
- Evtl. ist es vorteilhaft, ein Tuch unter das Fenster zu legen, um zu verhindern, daß Schmutzflecken oder Feuchtigkeit auf die Fensterbank oder den Boden tropfen.
- Wärmen Sie die Fenster bei großer Kälte zur Vermeidung eines thermischen Schocks an.

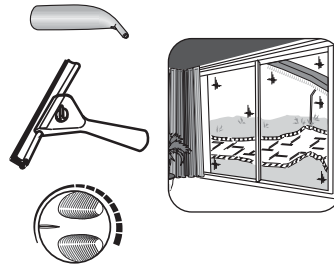
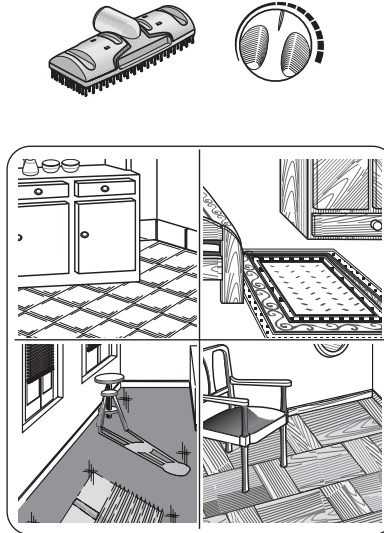

Large Rectangular Brush

- For smooth surfaces the cloth should be fixed to the 4 corners.

To clean very dirty floors apply the brush directly to the floor without exerting pressure on the bristles : then wipe with the cloth.

For varnished parquet flooring, marble floors and delicate floor surfaces, place the cloth under the brush.

NB : steam may mark polished floors.

- Carpets and Fitted Carpets

The cloth should be fixed at the 4 corners for normal care. For dirty or very dirty surfaces the cloth should be fixed at the 2 upper corners.

Clean by drawing the brush towards you (the steam loosens the dirt, and the bristles of the brush bring it to the surface). Now remove the dirt by pushing the cloth over the area.

NB : before or after steam cleaning, a vacuum cleaner may be used to collect heavier dust.

Window wiper

Spray steam over a wide area of glass with the concentrated steam jet nozzle, and then clean by moving the window wiper from top to bottom. It is recommended that you remove accumulated water and dirt before each operation. In cold weather preheat your window by steaming approximately 20cm away from the glass.

BENUTZUNGSVORSCHRIFTEN

Kleine dreieckige Bürste

- Die Dreiecksbürste benötigen Sie, um stark verschmutzte Flächen bequem mit der Hand zu reinigen. Stecken Sie die Bürste direkt an das Schalterstück mit dem entsprechenden Verbindungsteil auf.
- Legen Sie das Wischtuch auf die Dreiecksbürste. Wenn das Tuch verschmutzt ist, waschen Sie es in der Waschmaschine ohne Beigabe von Weichspülern.
- Die beste Saugwirkung erzielen Sie, wenn das Tuch nicht im Trockner getrocknet wird.

Dampf-Fensterwischer

- Stellen Sie die kleinstmögliche Dampfmenge ein, schalten den Dampf ein und reinigen Sie Ihre Fensterfläche. Drehen Sie den Fensterreiniger herum und ziehen Sie den gelösten Schmutz und die Feuchtigkeit von oben nach unten ab.
- Evtl. ist es vorteilhaft, ein Tuch unter das Fenster zu legen, um zu verhindern, daß Schmutzflecken oder Feuchtigkeit auf die Fensterbank oder den Boden tropfen.
- DOMENA empfiehlt, auch beim Fensterreinigen mit der kleinen Dreiecksbürste und dem aufgeklippten Wischtuch das Fenster zu reinigen (mit kleinstmöglicher Dampfmenge) und danach das Fenster mit dem Fensterreiniger abzuziehen.

Dampflanze

Zubehörteil, das in der Lage ist auch die schwierigsten Stellen zu erreichen, ideal für die Reinigung von Fensterläden, Heizkörpern etc. Vorsicht! Während der Nutzung darf das metallische Teil aufgrund der Hitze nicht angefasst werden, sonst könnten Verbrennungen entstehen.

Tapetenlöser

Entworfen, um Tapeten mühelos von Wänden abzulösen.

Profi-Bügeleisen mit Aluminium Sohle und Korkgriff.

Inox-Bügeleisen mit Edelstahl-Sohle.

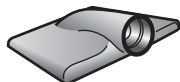
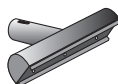

APPLICATIONS

Small Triangular Brush

This is used in the same way as the large rectangular brush with the cloth, but is specially suited to small areas, to vertical smoothing and cleaning of fabrics, and to cleaning of small glass surfaces.

Steam window wiper

Use the special accessory fitted with the flexible wiper blade. Spray steam over a wide area of glass, and then clean by moving the scraper from top to bottom. It is recommended that you remove accumulated water and dirt before each operation. In cold weather preheat your window by steaming approximately 10cm away from the glass.

Long steam lance

This accessory allows you to reach the most inaccessible places. Ideal for cleaning large radiators or shutters etc. Caution : do not touch the metallic part of the attachment whilst using it. It kann be very hot and cause burning.

Wallpaper stripper tool

Specially designed for easy removal of wallpaper without significant wetting.

Professional iron with cork handle and professional brushed aluminium soleplate.

Domestic iron with stainless steel soleplate.

WAS TUN, WENN...

PROBLEM	MÖGLICHE URSACHEN	LÖSUNGSVORSCHLÄGE
Kontrolllampe leuchtet nicht auf.	- Stecker steckt nicht fest in der Steckdose. - Andere Ursachen	- Steckverbindung und Stromversorgung kontrollieren.
Das Gerät wird nicht heiß.	- Gerät nicht angeschlossen. - Andere Ursachen	- Gerät anschließen .
Es wird kein Dampf erzeugt.	- Kein Wasser im Tank. - Wassertank nicht richtig eingesetzt. - Keine Kalkfilter-Kartusche im Wassertank; - Die Kalkfilter-Kartusche wurde nicht richtig eingesetzt. - Andere Ursachen	- Dampfstoßtaste drücken. - Wassertank auffüllen. - Wassertank fest in sein Gehäuse drücken. Verschluss auf den Tank schrauben. - Kalkfilter-Kartusche in den Wassertank einsetzen. - Kalkfilter-Kartusche richtig einsetzen. Verschluss auf den Tank schrauben.
Das Gerät macht ein untypisches Geräusch.	- Kondenswasser im Verbindungsschlauch. - Kein Wasser im Behälter. - Wasserbehälter nicht richtig befestigt. - Andere Ursachen	- Dampfste mehrmals drücken. - Wassertank auffüllen. - Wassertank fest in sein Gehäuse drücken.
Die Abgabe des Dampfes ist unterbrochen.	- Intensiven Gebrauch.	- Warten Sie bis die Kontrolllampen des Generators aufleuchtet.

Bei "andere Ursachen" und falls die Probleme mit den von DOMENA genannten Lösungsvorschlägen nicht gelöst werden können, suchen Sie bitte Ihren Händler auf.

PFLEGE

- Für die Außenreinigung des Geräts, einfach ein feuchtes Tuch benutzen. Die Benutzung von Lösungs-oder Reinigungsmitteln, welche die Kunststoffoberfläche beschädigen könnten, vermeiden.

WHAT TO DO IF...

PROBLEMS	CAUSES	SOLUTIONS
None of the lights are lit.	- Power supply problem - Other	- Check the plugs and mains - Go to your local dealer
The iron does not heat up.	- Appliance not plugged in - Other	- Plug in the appliance - Go to your local dealer
No steam is produced.	- The reservoir is empty - The reservoir is incorrectly inserted or has not been inserted. - The anti-scale cartridge has not been inserted - The anti-scale cartridge is incorrectly inserted in the reservoir - Other	- Press the steam button - Fill the reservoir - Insert the reservoir and replace the tank cap - Insert an anti-scale cartridge into the reservoir - Insert the anti-scale cartridge correctly and replace the tank cap - Go to your local approved service dealer
The machine makes a noise.	- There is no water in the reservoir - The reservoir is incorrectly inserted or has not been inserted. - Other	- Fill the reservoir - Insert the reservoir and replace the tank cap - Go to your local approved service dealer
The supply of steam is interrupted	- Long periods of steaming	- Wait until the indicator light illuminates again before requesting steam.

MAINTENANCE

- To clean the body of the appliance, simply use a moist cloth. Do not use solvents or detergents which may harm the body material.

FRANÇAIS

Protection de l'environnement

Votre appareil électrique comporte de nombreux éléments recyclables.

Le rejet de ces éléments dans la nature peut entraîner des effets dommageables sur la santé humaine et l'environnement. Il est techniquement impossible de trier les déchets lorsqu'ils sont mélangés. C'est donc à vous, ami consommateur, que revient cette tâche simple et peu contraignante de participer à la revalorisation des appareils dont vous voulez vous débarrasser.

Les différents éléments constituant l'emballage sont recyclables. Déposez-les dans les containers prévus à cet effet.

Ne jetez pas votre appareil électrique en fin de vie avec vos déchets ménagers habituels.

Coupez le câble électrique au moyen d'une pince afin d'éviter sa réutilisation. Déposez l'appareil dans un centre de collecte agréé dans le container destiné à cet usage afin que son retraitement puisse être effectué.

Si vous avez un appareil fonctionnant sur piles ou équipé d'une télécommande, retirez les piles et déposez-les dans l'endroit affecté à cet effet.

NEDERLANDS

Milieubehoud

Uw elektrische apparaat bevat talrijke recycleerbare onderdelen. Het wegwerpen van deze onderdelen in de natuur kan schadelijk zijn voor de volksgezondheid en het milieu. Het is technisch gezien onmogelijk afvalstoffen te sorteren wanneer deze met elkaar vermengd zijn.

Deze eenvoudige, weinig lastige taak is dan ook aan U, geachte consument, weggelegd om zo bij te dragen aan de opwaardering van de apparaten die U van de hand wilt doen. waar u vanaf wilt.

De verschillende onderdelen van de verpakking zijn recycleerbaar. Doe ze in de hiervoor bedoelde containers.

Gooi uw elektrische apparaat niet aan het einde van de levensduur bij het huishoudelijk afval.

Snijd de elektrische kabel met een tang door, om hergebruik van het toestel ervan te voorkomen.

Breng het apparaat naar een goedgekeurd verzamelpunt en doe het in de hiervoor bestemde container, voor de verwerking ervan.

Indien u een apparaat heeft dat op batterijen werkt of voorzien is van een afstandsbediening, verwijder dan de batterijen en werp ze weg op de hiervoor toegekende bestemde plaats.

DEUTSCH

Umweltschutz

Ihr elektrisches Gerät enthält zahlreiche recycelfähige Komponenten. Durch das Ablagern dieser Teile in der Natur kann der Gesundheit des Menschen und der Umwelt Schaden zugefügt werden. Es ist technisch nicht möglich, diese Abfälle zu sortieren, wenn sie zusammen mit anderem Müll weggeworfen werden. Ihnen, lieber Verbraucher, obliegt daher die einfache und nicht sehr beschwerliche Aufgabe, an der Wiederverwertung der Geräte, derer Sie sich entledigen möchten, mitzuwirken.

Die verschiedenen Bestandteile der Verpackung sind recycelfähig. Entsorgen Sie diese in einem hierfür vorgesehenen Container. Werfen Sie Ihr nicht mehr funktionierendes Elektrogerät nicht in den Hausmüll.

Schneiden Sie das Elektrokabel mit Hilfe einer Zange durch, so dass es nicht mehr benutzbar ist. Bringen Sie das Gerät zu einer zugelassenen Sammelstelle und geben Sie es in einen hierfür vorgesehenen Container, damit es recycelt werden kann.

Wenn Sie ein batteriebetriebenes Gerät oder eines mit Fernbedienung haben, nehmen Sie die Batterien heraus und entsorgen Sie diese an der hierfür vorgesehenen Stelle.

ESPAÑOL

Protección del medio ambiente

Su aparato eléctrico incluye numerosos elementos reciclables.

El vertido de estos elementos en la naturaleza puede provocar efectos perjudiciales para la salud humana y el medio ambiente. Es técnicamente imposible clasificar los residuos cuando están mezclados.

Por lo tanto, amigo consumidor, le corresponde esta tarea simple y fácil para participar en la revalorización de los aparatos que desea desechar.

Los diferentes elementos que componen el embalaje son reciclables. Deposítelos en los contenedores previstos a tal efecto. No tire su aparato eléctrico al final de su vida útil con los residuos domésticos habituales.

Corte el cable eléctrico mediante una pinza con el fin de evitar su reutilización.

Deposite el aparato en un centro de recolecta autorizado en el contenedor adecuado para que su reciclaje pueda realizarse.

Si usted tiene un aparato que funciona con pilas o equipado con un mando a distancia, retire las pilas y deposítelas en el lugar destinado a tal efecto.

ENGLISH

Environmental Protection

Your electrical device comprises numerous recyclable elements. The natural disposal of these elements may trigger harmful effects on human health and the environment. It is technically impossible to sort the waste once it is combined. This straightforward and slightly restrictive task of taking part in the recycling of devices that you wish to dispose of is therefore up to you, the consumer.

The various packaging items can be recycled. Dispose of these in the containers provided for this purpose.

Once worn out, your electrical device should not be disposed of with your usual household refuse.

Use a pair of pliers to cut the electric cable to prevent it from being re-used. Dispose of the device at an approved collection centre in the container provided for this purpose so that it can be re-processed.

If you have a battery-operated device or an apparatus fitted with a remote control system, remove the batteries and dispose of these at the approved location.

PORTUGÊS

Protecção do meio ambiente

O seu aparelho eléctrico contém diversos elementos recicláveis. A eliminação destes elementos na natureza pode ser prejudicial à saúde humana e ao meio ambiente.

É tecnicamente impossível triar os detritos quando estão misturados.

Portanto, amigo consumidor, ajude a natureza. Esta tarefa simples e um pouco enfadonha deve ser a sua contribuição para a revalorização dos aparelhos que não deseja mais conservar.

Os diferentes elementos constituintes da embalagem são recicláveis. Deite-os nos contentores previstos com esta finalidade. Não elimine o seu aparelho eléctrico em fim de vida útil junto com o lixo doméstico habitual.

Corte o cabo eléctrico com um alicate a fim de evitar a sua reutilização.

Leve o aparelho a um centro de colecta autorizado no contentor destinado a este fim para que a sua reciclagem possa ser efectuada.

Se o seu aparelho funcionar com pilhas ou possuir um telecomando, retire as pilhas e coloque-as no local previsto com este efeito.



500 349 754 - Printed in France - 414 418 251 00016 RCS MULHOUSE

Service Consommateurs France
► N°Cristal 09 69 32 03 28
APPEL NON SURTAXE